

Montageanleitung

(GB) Mounting instructions / (F) Instructions de montage / (NL) Montagehandleiding / (PL) Instrukcja montażu / (N / DK) Brukerveiledning/Brugervejledning

(D) Inhaltsverzeichnis

1. Sicherheitshinweise	Seite 2	6. Hinweise zur Entsorgung	Seite 4
2. Symbolbeschreibungen	Seite 2	7. Serviceadresse	Seite 4
3. Betrieb	Seite 3	8. Montageskizze	Seite 18
4. Wartung	Seite 3		
5. Anleitung zur Fehlerbehebung	Seite 3		

(GB) Table of contents

1. Safety instruction	Page 5	6. Disposal instructions	Page 7
2. Symbol descriptions	Page 5	7. Service address	Page 7
3. Operation	Page 6	8. Assembly drawing	Page 18
4. Maintenance	Page 6		
5. Troubleshooting Guide	Page 6		

(F) Table des matières

1. Conseils de sécurité	Page 7	6. Informations concernant le recyclage	Page 9
2. Signification des symboles	Page 8	7. Adresse du service	Page 9
3. Fonctionnement	Page 8	8. Schéma de montage	Page 18
4. Entretien	Page 8		
5. Instruction pour remédier aux défauts	Page 9		

(NL) Inhoudsopgave

1. Veiligheidsinstructies	Pagina 10	6. Instructies m. b. t. afvalverwijdering	Pagina 12
2. Beschrijving van de symbolen	Pagina 10	7. Serviceadres	Pagina 12
3. Gebruik	Pagina 11	8. Montageset	Pagina 18
4. Onderhoud	Pagina 11		
5. Instructies voor het oplossen van Storingen	Pagina 11		

(PL) Spis treści

1. Zasady bezpieczeństwa	Strona 12	6. Wskazówki dotyczące utylizacji	Strona 14
2. Opis symboli	Strona 13	7. Adres serwisu	Strona 14
3. Użytkowanie	Strona 13	8. Szkic montażu	Strona 18
4. Utrzymanie	Strona 13		
5. Rozwiązywanie problemów	Strona 14		

(N / DK) Innholdsfortegnelse

1. Sikkerhedshenvisninger	Side 15	6. Anmærkninger for affaldsbehandling	Side 17
2. Symbolbeskrivelser	Side 15	7. Serviceadresse	Side 17
3. Drift	Side 16	8. Monteringstegning	Side 18
4. Vedligeholdelse	Side 16		
5. VEJLEDNING TIL FJERNELSE AF FEJL	Side 16		

Technische Änderungen vorbehalten. / Subject to technical modification without notice. / Sous réserve de modifications techniques. / Technische wijzigingen voorbehouden. / Zmiany techniczne zastrzeżone. / Med forbehold om tekniske endrin

(D) Deutsch

1. Sicherheitshinweise





LESEN SIE DIE ANLEITUNGEN DURCH UND BEWAHREN SIE DIESE AUF.



WARNUNG: ZUR VERRINGERUNG DER GEFAHR VON FEUER, ELEKTRISCHEM SCHLAG ODER PERSONENSCHADEN BEACHTEN SIE DAS FOLGENDE

1. Handeln Sie mit Vorsicht. Lesen Sie alle Anweisungen, bevor Sie mit der Installation beginnen.
2. WARNUNG! Dieser Ventilator darf nur mit einem 2-poligen Schalter mit einer Kontaktöffnung von jeweils 3mm betrieben werden.
3. Die Installation sollte nur von einem zugelassenen Elektriker vorgenommen werden.
4. Die Montagehöhe, d.h. der Abstand zwischen den Blättern und dem Fußboden, sollte mindestens 2.3m betragen.
5. Stellen Sie sicher, dass sich im Drehbereich keine Hindernisse befinden.
6. Stellen Sie sicher, dass der Ventilator sicher an der Decke befestigt ist.
7. WARNUNG! Verwenden Sie keinen Dimmschalter, um die Geschwindigkeit des Ventilators zu steuern.
8. WARNUNG! Gewährleisten Sie zur Vermeidung von Verletzungen, dass die Blätter nicht verbogen sind und dass sich im Drehbereich keine Gegenstände befinden.
9. WARNUNG! Wenn die Montage bündig an der Decke erfolgt, darf der Ventilator aufgrund der europäischen Sicherheitsvorschriften nicht erneut mit der Abhängestange angebracht werden. Dieser Versuch kann zu schweren Verletzungen führen. Sollten Sie in Bezug auf diese wichtigen Sicherheitsanforderungen irgendwelche Fragen haben, sehen Sie bitte in Ihren lokalen Verordnungen nach.
10. Bewahren Sie Elektrogeräte außerhalb der Reichweite von Kindern oder gebrechlichen Personen auf. Lassen Sie diese die Geräte nicht ohne Überwachung benutzen.
11. Für die Verwendung in Innenräumen geeignet.
12. Stellen Sie sicher, dass das Gerät nicht an die Stromversorgung angeschlossen ist, bevor Sie das Lampenelement demontieren. Es darf erst dann Strom zugeführt werden, wenn die Installation beendet ist.
13. Der Lampenschirm sollte nicht bei eingeschalteter Stromzufuhr von dem Leuchtmittel entfernt werden.
14. Das Auswechseln des Leuchtmittels ist nur möglich, wenn das Lampenelement abgekühlt und das Gerät nicht an die Stromversorgung angeschlossen ist.
15. Stellen Sie beim Betrieb des Produkts sicher, dass der Lampenschirm befestigt ist.
16. Halten Sie immer den in dem Piktogramm angegebenen Abstand zwischen der Lampe und entflammaren Materialien (Vorhänge, Wand etc.) ein.
17. IP20: Der Ventilator ist für die Verwendung im Innenbereich ausgelegt. Er ist nicht für die Montage in einem Badezimmer oder irgendeinem feuchten Bereich geeignet. Bitte gewährleisten Sie, dass die Lampe nicht in Kontakt mit Wasser gerät.
18. Das Gerät kann von Kindern ab 8 Jahren sowie von Personen mit reduzierten physischen, sensorischen oder mentalen Fähigkeiten oder Mangel an Erfahrung und/oder Wissen benutzt werden, wenn sie beaufsichtigt oder bezüglich des sicheren Gebrauchs des Gerätes unterwiesen wurden und die daraus resultierenden Gefahren verstanden haben. Kinder dürfen nicht mit dem Gerät spielen. Reinigung und Benutzer-Wartung dürfen nicht durch Kinder ohne Beaufsichtigung durchgeführt werden.
19. Kinder sollten beaufsichtigt werden, um sicherzustellen, dass sie nicht mit dem Gerät spielen.

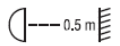
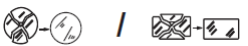
2. Symbolbeschreibungen

Sie finden alle für diese Lampe geltenden Symbole sowohl auf der Produktkennzeichnung als auch auf der Verpackung.

	Schutzklasse I: Dieser Ventilator muss mit seinem Schutzleiter (grüngelbes Kabel) an die Schutzerdung angeschlossen werden.
	Schutzklasse II: Dieser Ventilator ist zweifach isoliert und darf nicht an eine Schutzerdung angeschlossen werden.
	AC – Wechselstromspannung (Alternating Current Voltage)
Hz	Frequenz (Hertz)
V	Spannung in Volt
W	Stromstärke in Watt
	Mindestabstand von der Lampe zu allen entzündeten Gegenständen in m. Sie finden den genauen Abstand auf dem Kennzeichnungsschild auf der Lampe.
	Verwenden Sie die Lampe nicht ohne das Glas. Wenn dieses defekt ist, muss es ausgetauscht werden.
	Luminaire ist für die ausschließliche Verwendung von selbstabschirmenden Wolfram-Halogenleuchten vorgesehen.
	Nur zur Verwendung in Innenräumen.
IP	Schutzgrad gegen äußere Einflüsse. Sie finden den entsprechenden Schutzgrad auf dem Kennzeichnungsschild.

	Diese Leuchte ist gestaltet, hergestellt und geprüft in Übereinstimmung mit den strengen Europäischen Sicherheitsnormen, wie unter anderem DIN EN 60598.
	Diese Anleitung setzt Fachkenntnisse voraus, die einer abgeschlossenen Ausbildung im Elektrohandwerk entsprechen.
	Achtung! Beachten Sie unbedingt die allgemeinen Sicherheits- und Warnhinweise.

3. Betrieb

Schalten Sie die Stromzufuhr ein und überprüfen Sie den Betrieb des Ventilators. Die Zugkette steuert die Geschwindigkeit des Ventilators wie folgt:

1 Zug - hoch; 2 Züge - mittel; 3 Züge - langsam; 4 Züge - aus. Die Geschwindigkeitseinstellungen für warmes oder kaltes Wetter hängen von Faktoren wie Raumgröße, Deckenhöhe, Anzahl der Ventilatoren und so weiter ab. Mit dem Schiebeschalter wird die Richtung, vorwärts oder rückwärts, gesteuert.

Warmes Wetter/untere Position - (Vorwärts) Der Ventilator dreht sich gegen den Uhrzeigersinn. Ein nach unten gerichteter Luftstrom generiert einen Abkühleffekt. Das erlaubt es Ihnen, Ihre Klimaanlage auf eine höhere Temperatur einzustellen, ohne dass Ihr Komfort beeinträchtigt wird.

4. Wartung

1. Aufgrund der normalen Bewegung des Ventilators können sich einige Verbindungen lockern. Überprüfen Sie die Stützverbindungen, Halterungen und Blattbefestigungen zweimal jährlich. Stellen Sie sicher, dass sie fest sind.
2. Reinigen Sie Ihren Ventilator regelmäßig, um sein neuwertiges Erscheinungsbild über die Jahre zu erhalten. Verwenden Sie für die Reinigung kein Wasser. Dadurch können der Motor oder das Holz beschädigt oder möglicherweise ein elektrischer Schlag ausgelöst werden.
3. Verwenden Sie lediglich eine weiche Bürste oder ein fusselfreies Tuch, um ein Zerkratzen der Oberfläche zu vermeiden. Die Oberfläche wurde mit einer Lackbeschichtung versiegelt, um Verfärbungen oder Anlaufen zu minimieren.
4. Ihr Ventilator braucht nicht geölt zu werden. Der Motor verfügt über Lager mit Dauerschmierung.

5. Anleitung zur Fehlerbehebung

PROBLEM

EMPFOHLENE ABHILFE

Wenn der Ventilator nicht anläuft

1. Überprüfen Sie die Sicherungen oder Schaltkreisunterbrecher der Haupt- und Abzweigschaltkreise.
2. Überprüfen Sie die Anschlüsse der Anschlussleiste, wie sie in Schritt #4 der Installation durchgeführt wurden. ACHTUNG: Stellen Sie sicher, dass die Hauptstromzufuhr ausgeschaltet ist.
3. Stellen Sie sicher, dass sich der Vorwärts-/Rückwärtsschalter fest in seiner oberen oder unteren Position befindet. Der Ventilator läuft nicht, wenn der Schalter in der Mitte sitzt.
4. Wenn der Ventilator immer noch nicht anläuft, setzen Sie sich mit einem qualifizierten Elektriker in Verbindung. Versuchen Sie nicht, Fehler bei den innenliegenden elektrischen Anschlüssen selbst zu beheben.

Wenn sich der Ventilator laut anhört

1. Nehmen Sie eine Überprüfung vor, um zu gewährleisten, dass alle Schrauben in dem Motorgehäuse fest (aber nicht zu fest) angezogen sind.
2. Nehmen Sie eine Überprüfung vor, um zu gewährleisten, dass die Schrauben, welche die Halterung des Ventilatorblatts am Motor befestigen, fest angezogen sind.
3. Einige Ventilatormotoren reagieren empfindlich auf die Signale von regelbaren Halbleiter-Geschwindigkeitssteuerungen. VERWENDEN SIE KEINE regelbare Halbleiter-Geschwindigkeitssteuerung.
4. Räumen Sie einen „Einlaufzeitraum“ von 24 Stunden ein. Die meisten Geräusche in Zusammenhang mit einem neuen Ventilator verschwinden nach diesem Zeitraum.

Wenn der Ventilator wackelt

Alle Blätter wurden gewogen und nach Gewicht gruppiert. Naturhölzer variieren in ihrer Dichte, wodurch der Ventilator wackeln kann, obwohl alle Blätter ihrem Gewicht nach angepasst wurden. Die folgenden Maßnahmen sollten den Großteil des Wackelns beseitigen: Überprüfen Sie nach jedem Schritt auf Wackeln.

1. Überprüfen Sie, ob alle Blätter fest mit den Blatthalterungen verschraubt sind.
2. Überprüfen Sie, ob alle Blatthalterungen fest an dem Motor befestigt sind.
3. Stellen Sie sicher, dass Abdeckhaube und Montagehalterung fest an dem Deckenträger angebracht sind.
4. Macht sich nach wie vor ein Wackeln der Blätter bemerkbar, kann das Austauschen von zwei benachbarten (nebeneinanderliegenden) Blättern das Gewicht umverteilen und möglicherweise zu einem ruhigeren Betrieb führen.

Wenn das Licht nicht funktioniert

1. Überprüfen Sie, ob der Molex-Stecker in dem Schaltergehäuse angeschlossen ist.
2. Überprüfen Sie auf defekte Leuchtmittel.
3. Wenn das Lampenelement immer noch nicht funktioniert, setzen Sie sich zwecks Unterstützung mit einem qualifizierten Elektriker in Verbindung.

6. Hinweise zur Entsorgung



Bedeutung des durchgestrichenen Abfalleimers:

Entsorgen Sie Elektrogeräte nicht als unsortierten Hausmüll, verwenden Sie separate Sammeleinrichtungen. Setzen Sie sich für Informationen in Bezug auf die zur Verfügung stehenden Sammelsysteme mit Ihrer Kommunalverwaltung in Verbindung.

Wenn Elektrogeräte auf Deponien oder Müllabladeplätzen entsorgt werden, können gefährliche Substanzen in das Grundwasser auslaufen und in die Nahrungskette gelangen, was zu Gesundheitsschäden und zur Beeinträchtigung Ihres Wohlbefindens führen kann. Werden alte Geräte durch neue ersetzt, ist Ihr Einzelhändler gesetzlich dazu verpflichtet, Ihr altes Gerät kostenlos zur Entsorgung zurückzunehmen.

7. Serviceadresse

Lampenwelt GmbH, Seelbude 13, D-36110 Schlitz ☎ +49(0)6642/40699-0 📠 +49(0)6642/40699-20 ✉ info@lampenwelt.de

(GB) English

1. Safety instruction





READ AND SAVE THESE INSTRUCTION.



WARNING: TO REDUCE THE RISK OF FIRE, ELECTRIC SHOCK, OR INJURY TO PERSON, OBSERVE THE FOLLOWING

1. Proceed with caution. Read all instructions before beginning the installation.
2. WARNING! This fan may be operated only with a 2-pole switch with a 3mm contact opening each.
3. Only an authorized electrician should execute the installation.
4. The installation height, i.e. the distance between the blades and the floor, should be at least 2.3 m.
5. Make sure there are no obstacles in the rotation area.
6. Make sure the fan is securely fastened at the ceiling.
7. WARNING! Do not use a dimmer type switch to control the fan speed.
8. WARNING! To prevent injuries, make sure the blades are not bent and that there are no objects within the area of rotation.
9. WARNING! Due to European safety regulations, if the flush mount option is elected, the fan must not be re-installed utilizing the downrod. If attempted, this may cause a serious injury. Please consult with local regulations should you have any questions about this important safety requirement.
10. Keep electrical appliances out of reach of children or infirm persons. Do not let them use the appliances without supervision. these conditions of use by a competent person.
11. Suitable for use indoors.
12. Before disassembling light kit, make sure the power supply is disconnected from the main supply. Power supply can be on only after installation is completed."
13. The lampshade should not be removed from the light bulb when the power supply is on.
14. Replacement of light bulb is only possible when the light kit has cooled down, and the power supply is disconnected from the main supply.
15. Make sure the lampshade is in the fixed position when operating the product.
16. Always maintain the distance between the lamp and inflammable materials (curtains, wall, etc.), as indicated on the pictogram.
17. IP20 The fan is designed for indoor use. It is not designed for installation in a bathroom or any damp area. Please ensure that the lamp does not come into contact with water."
18. This appliance can be used by children aged from 8 years and above and persons with reduced physical, sensory or mental capabilities or lack of experience and knowledge if they have been given supervision or instruction concerning use of the appliance in a safe way and understand the hazards involved. Children shall not play with the appliance. Cleaning and user maintenance shall not be made by children without supervision
19. Children should be supervised to ensure that they do not play with the appliance.

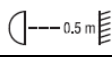
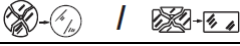
2. Symbol descriptions

Please find all valid symbols for this lamp on the product label as well as on the packaging

	Protection class I. This fan must be connected with its protective conductor (green-yellow wire) to the protective earth-terminal.
	Protection class II. This fan is double isolated and must not be connected to a protective earth-terminal
	AC - alternating current voltage
Hz	frequency (Hertz)
V	voltage in Volt
W	power in Watt
	Minimum distance from the lamp to any lighted object in m. Please find the exact distance in rating label on lamp.
	Don't use the lamp without the glass and if it's broken it must be replaced!
	Luminaire designed for use with self-shield tungsten halogen lamps only
	Indoor use only
IP	Degree of protection against external influences. Find the corresponding degree of protection on rating label
CE	This light fixture has been designed, produced and tested in compliance with strict European safety standards, including DIN EN 60598 and others.

	This manual assumes knowledge which corresponds to a completed education in electrical engineering.
	Attention! Basic safety precautions should always be followed.

3. Operation

Turn on the power and check operation of fan. The pull chain controls the fan speeds as follows:

1 pull - high; 2 pulls - medium; 3 pulls - low; 4 pulls - off. Speed settings for warm or cool weather depend on factors such as room size, ceiling height, number of fans and so on. The slide switch controls direction, forward or reverse

Warm weather/down position - (Forward) Fan turns counterclockwise direction. A downward air flow creates a cooling effect. This allows you to set your air conditioner on a higher temperature setting without affecting your comfort.

4. Maintenance

1. Because of the fan's natural movement, some connections may become loose. Check the support connections, brackets, and blade attachments twice a year. Make sure they are secure.
2. Clean your fan periodically to help maintain its new appearance over the years. Do not use water when cleaning. This could damage the motor, or the wood, or possibly cause electrical shock.
3. Use only a soft brush or lint-free cloth to avoid scratching the finish. The plating is sealed with a lacquer coating to minimize discoloration or tarnishing.
4. There is no need to oil your fan. The motor has permanently lubricated bearings.

5. Troubleshooting Guide

TROUBLE	SUGGESTED REMEDY
If fan does not start	<ol style="list-style-type: none"> 1. Check main and branch circuit fuses or circuit breakers. 2. Check terminal block connections as performed in step #4 of installation. CAUTION: Make sure main power is turned off. 3. Make sure forward/reverse switch is firmly in up or down position. Fan will not operate when switch is in the middle. 4. If the fan still will not start, contact a qualified electrician. Do not attempt to troubleshoot internal electrical connections yourself.
If fan sounds noisy	<ol style="list-style-type: none"> 1. Check to make sure all screws in motor housing are snug (not over tightened). 2. Check to make sure the screws which attach the fan blade holder to the motor are tight. 3. Some fan motors are sensitive to signals from Solid State variable speed controls. DO NOT USE a Solid State variable speed control. 4. Allow "break-in" period of 24 hours. Most noises associated with a new fan will disappear after this period.
If fan wobbles	<p>All blades are weighed and grouped by weight. Natural woods vary in density which could cause the fan to wobble even though all blades are weight-matched. The following procedures should eliminate most of the wobble. Check for wobble after each step.</p> <ol style="list-style-type: none"> 1. Check that all blades are screwed firmly into blade holders. 2. Check that all blade holders are tightened securely to motor. 3. Make sure that canopy and mounting bracket are tightened securely to ceiling joist. 4. If blade wobble is still noticeable, interchanging two adjacent (side by side) blades can redistribute the weight and possibly result in smoother operation.
If light does not work	<ol style="list-style-type: none"> 1. Check to see that molex connector in the switch housing is connected 2. Check for faulty light bulbs. 3. If light kit will still not operate, contact a qualified electrician for assistance.

6. Disposal instructions



Meaning of crossed-out wheeled dustbin:

Do not dispose of electrical appliances as unsorted municipal waste, use separate collection facilities. Contact your local government for information regarding the collection systems available.

If electrical appliances are disposed of in landfills or dumps, hazardous substances can leak into the groundwater and get into the food chain, damaging your health and well-being. When replacing old appliances with new ones, the retailer is legally obligated to take back your old appliance for disposal at least free of charge.

7. Service address

Lampenwelt GmbH, Seelbude 13, D-36110 Schlitz ☎ +49(0)6642/40699-0 📠 +49(0)6642/40699-20 ✉ info@lampenwelt.de

(F) Français

1. Conseils de sécurité







LIRE LA NOTICE ET LA CONSERVER

AVERTISSEMENT : POUR LIMITER LE RISQUE D'INCENDIE, DE CHOC ELECTRIQUE OU DE DOMMAGES OCCASIONNES AUX PERSONNES, VEUILLEZ OBSERVER CE QUI SUIT :

1. Agir avec précaution. Lire les consignes avant de démarrer l'installation.
2. AVERTISSEMENT ! Ce ventilateur ne doit être utilisé qu'avec un interrupteur à 2 pôles avec une ouverture de contact de 3 mm chacun.
3. L'installation doit uniquement être effectuée par un électricien qualifié.
4. La hauteur de montage, c'est à dire la distance minimale entre les pales et le sol doit être de 2,30 m.
5. S'assurer qu'aucun obstacle ne se trouve dans l'espace de rotation des pales.
6. S'assurer que le ventilateur soit bien fixé au plafond.
7. AVERTISSEMENT ! Ne pas utiliser de variateur pour commander la vitesse du ventilateur.
8. AVERTISSEMENT ! S'assurer que les pales ne soient pas vrillées et qu'aucun obstacle ne se trouve dans l'espace de rotation pour éviter des blessures.
9. AVERTISSEMENT ! En raison des prescriptions européennes, les ventilateurs directement fixés au plafond ne doivent pas être refixés à l'aide d'une rallonge, cette tentative peut entraîner des blessures graves. Si vous avez des questions relatives à ces exigences importantes relatives à la sécurité, veuillez vérifier vos réglementations locales.
10. Conserver les appareils électriques à l'écart des enfants ou de personnes séniles. Ne pas les laisser utiliser ces appareils sans surveillance.
11. Adapté pour l'utilisation en intérieur.
12. Veillez à ce que l'appareil ne soit pas raccordé au courant de démonter le luminaire. Ne remettre le courant qu'une fois l'installation terminée.
13. L'abat-jour ne doit pas être retiré tant que l'appareil est sous tension.
14. Le remplacement de l'ampoule est uniquement possible lorsque celle-ci est refroidie et que l'appareil n'est plus sous tension.
15. Lors de la mise en route du ventilateur, s'assurer que l'abat-jour est bien fixé.
16. Respecter impérativement la distance entre le luminaire et des matériaux inflammables comme indiqué sur le pictogramme (rideaux, mur, etc.).
17. IP20 : Le ventilateur est conçu pour être utilisé en intérieur. Il n'est pas adapté pour une utilisation dans une salle de bain ou un lieu humide. S'assurer que le luminaire n'entre pas en contact avec de l'eau.
18. Cet équipement peut être utilisé par des enfants âgés de 8 ans et plus, et des personnes présentant une mobilité, des capacités mentales ou sensorielles réduites ou un manque d'expérience et de connaissances en cas de surveillance assurée ou de consignes précises sur l'utilisation de l'unité et les dangers transmises par une personne responsable de leur sécurité. Les enfants ne doivent pas jouer avec cette unité. Le nettoyage et l'entretien utilisateur ne doivent pas être effectués par des enfants sans surveillance.
19. Il convient de surveiller les enfants pour s'assurer qu'ils ne jouent pas avec l'appareil.

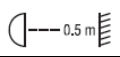
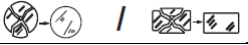
2. Signification des symboles

Tous les symboles qui s'appliquent à ce luminaire se trouvent dans les caractéristiques du produit ainsi que sur l'emballage

	Classe de protection I. Ce ventilateur doit être relié à la terre par l'intermédiaire d'un conducteur de protection (câble vert-jaune).
	Classe de protection II. Ce ventilateur possède une double isolation et ne doit pas être raccordé à une mise à la terre de protection.
	Tension de courant alternatif - CA (Alternating Current Voltage)
Hz	Fréquence (Hertz)
V	Tension en Volt
W	Puissance en Watt
	Distance minimale entre le luminaire et tous les objets inflammables en m. La distance exacte est inscrite sur la plaque signalétique du luminaire.
	Ne pas utiliser la lampe sans verre. Si celui-ci est défectueux, il convient de le remplacer!
	Ce luminaire est prévu pour l'utilisation exclusive de lampes halogènes Wolfram.
	Convient uniquement à une utilisation en intérieur.
IP	Protection contre les influences extérieures. Le degré de protection est inscrit sur la plaque signalétique.
CE	Ce luminaire a été conçu, fabriqué et contrôlé conformément aux normes de sécurité européennes strictes, la norme DIN EN 60598 entre autres.
	Cette notice impose certaines connaissances spécifiques qui nécessitent une formation spécialisée en électrotechnique.
	Attention ! Veuillez impérativement respecter les recommandations et les avertissements concernant la sécurité.

3. Fonctionnement

Allumer le ventilateur et vérifier son fonctionnement. La tirette commande la vitesse du ventilateur comme suit :

1 traction - grande vitesse ; 2 tractions - vitesse moyenne ; 3 tractions - vitesse lente ; 4 tractions - arrêt. Le réglage de la vitesse par temps chaud ou froid dépend de la dimension de la pièce, de la hauteur sous plafond, du nombre de ventilateurs etc.

L'interrupteur à coulisse permet de commander la rotation horaire ou antihoraire.

Temps chaud/position basse (marche avant): Le ventilateur tourne dans le sens inverse des aiguilles d'une montre. Le flux d'air est dirigé vers le bas et le ventilateur génère un effet refroidissant.

La climatisation peut ainsi être réglée sur une température plus élevée sans entraver votre confort.

4. Entretien

1. La rotation normale du ventilateur peut provoquer le desserrage de certains raccords. Vérifier les raccords des supports, des maintiens et des fixations des pales deux fois par an. S'assurer qu'ils sont bien serrés.
2. Nettoyer régulièrement votre appareil pour conserver l'apparence neuve de votre ventilateur. Ne pas le nettoyer à l'eau. Ceci pourrait endommager le moteur ou le bois ou encore provoquer un choc électrique.
3. Utiliser uniquement une brosse souple ou un chiffon exempt de peluches pour éviter de rayer la surface. La surface a été vernie pour limiter la décoloration et l'oxydation.
4. Votre ventilateur n'a pas besoin d'être huilé. Le moteur est doté de roulement huilés à vie.

5. INSTRUCTION POUR REMEDIER AUX DEFAUTS

PROBLEME	REMEDE CONSEILLE
Si le ventilateur ne démarre pas	<ol style="list-style-type: none"> Vérifier l'état des fusibles et disjoncteurs du coupe-circuit principal et des circuits auxiliaires. Vérifier les branchements électriques comme indiqué au point 4 de l'installation. ATTENTION : S'assurer que l'alimentation principale est coupée. S'assurer que l'interrupteur Avant/Arrière est correctement enclenché dans sa position haute ou basse. Le ventilateur ne fonctionne pas si l'interrupteur est en position médiane. Si le ventilateur ne démarre toujours pas, consulter un électricien qualifié. Ne pas essayer pas de résoudre soi-même des défauts électriques internes.
Si le ventilateur est bruyant	<ol style="list-style-type: none"> Vérifier que toutes les vis du carter du moteur sont bien (mais pas trop) serrées. Vérifier que les vis de fixation des portes-pales au moteur sont bien serrées. Certains moteurs de ventilateur sont sensibles aux signaux provenant des régulateurs de vitesse à semi-conducteur. NE PAS UTILISER de régulateur de vitesse à semi-conducteur! Une phase de "rodage" de 24 heures est requise. La plupart des bruits émis par un ventilateur neuf disparaît après la période de "rodage".
Si le ventilateur oscille	<p>Toutes les pales ont été pesées et sont regroupées par poids. La densité du bois naturel peut varier, ce qui peut causer l'oscillation du ventilateur même lorsque les pales ont été assorties par poids. Les étapes suivantes devraient permettre l'élimination presque totale des oscillations : En cas d'oscillation, vérifier les étapes suivantes :</p> <ol style="list-style-type: none"> S'assurer que toutes les pales sont bien vissées sur les porte-pales. S'assurer que toutes les porte-pales sont bien fixées sur le moteur. S'assurer que le chapeau et le support de suspension sont fermement fixés au support du plafond. Si les pales oscillent toujours, le fait d'interchanger deux pales juxtaposées peut redistribuer le poids et améliorer le fonctionnement du ventilateur en le rendant plus silencieux.
Si l'éclairage ne fonctionne pas	<ol style="list-style-type: none"> S'assurer que le connecteur Molex est bien branchée. Vérifier que les ampoules fonctionnent, Si la lampe ne s'allume toujours pas, consulter un électricien qualifié.

6. Informations concernant le recyclage



Signification de la poubelle barrée

Ne pas éliminer l'appareil électrique dans vos déchets ménagers, utiliser un conteneur spécial. Pour toute information relative au système de collecte de déchets mis à disposition, veuillez prendre contact avec votre administration communale.

Lorsque des appareils électriques sont éliminés dans des décharges ou des dépôts d'ordures, ils peuvent libérer des substances nocives qui s'écoulent dans la nappe phréatique et s'infiltrer dans la chaîne alimentaire

ce qui risque de porter préjudice à la santé publique et perturber votre bien-être.

Lors du remplacement d'anciens appareils par des nouveaux, le revendeur est légalement tenu de reprendre à ses frais vos anciens appareils et les éliminer.

7. Adresse du service

Lampenwelt GmbH, Seelbude 13, D-36110 Schlitz ☎ +49(0)6642/40699-0 📠 +49(0)6642/40699-20 ✉ info@lampenwelt.de

(NL) Nederlands

1. Veiligheidsinstructies:







LEES DE INSTRUCTIES DOOR EN BEWAAR DEZE

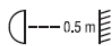

WAARSCHUWING: OM HET GEVAAR VAN VUUR, ELEKTRISCHE SCHOK OF PERSOONLIJK LETSEL TE VERMINDEREN DIENT U HET VOLGENDE IN ACHT TE NEMEN

1. Ga voorzichtig te werk. Lees alle instructies voordat u met de installatie begint.
2. **WAARSCHUWING!** Deze ventilator mag alleen met een 2-polige schakelaar met een contactopening van elk 3 mm worden gebruikt.
3. De installatie mag alleen door een gecertificeerde elektricien worden uitgevoerd.
4. De montagehoogte, d.w.z. de afstand tussen de bladen en de vloer, dient tenminste 2.3 m te bedragen.
5. Zorg ervoor dat zich geen hindernissen in het draaibereik bevinden.
6. Zorg ervoor, dat de ventilator veilig aan het plafond bevestigd is.
7. **WAARSCHUWING!** Gebruik geen dimschakelaar, om de snelheid van de ventilator te bepalen.
8. **WAARSCHUWING!** Waarborg ter voorkoming van letsel, dat de bladen niet gebogen zijn en dat zich geen hindernissen in het draaibereik bevinden.
9. **WAARSCHUWING!** Als de montage bondig aan het plafond plaatsvindt, mag de ventilator vanwege de Europese veiligheidsvoorschriften niet opnieuw met een verlagende stang worden gemonteerd. Deze poging kan tot zwaar letsel leiden. Mocht u met betrekking tot deze belangrijke veiligheidsvoorschriften vragen hebben, kunt u uw plaatselijke wetgeving raadplegen.
10. Bewaar elektrische apparaten buiten het bereik van kinderen of gebrekkige personen. Laat deze apparaten niet zonder toezicht gebruiken.
11. Geschikt voor het gebruik in ruimtes binnenshuis.
12. Zorg ervoor, dat het apparaat niet aan de stroomvoorziening is aangesloten, voordat u het lampenelement demonteert. Er mag pas stroom op het apparaat staan, als de installatieafgerond is.
13. De lampenkap mag niet bij ingeschakelde stroomtoevoer van de lamp worden verwijderd.
14. Het vervangen van de lamp is alleen mogelijk, als het lampenelement afgekoeld en het apparaat niet aan de stroomvoorziening aangesloten is.
15. Zorg er tijdens het gebruik van het product voor, dat de lampenkap bevestigd is.
16. Neem altijd de in het pictogram aangegeven afstand tussen de lamp en ontvlambare materialen (gordijnen, muur etc.) in acht.
17. IP20: De ventilator is bedoeld voor het gebruik binnenshuis. Hij is niet geschikt voor de montage in een badkamer of een andere vochtige ruimte. Zorg er alstublieft voor, dat de lamp niet in contact met water komt.
18. Het apparaat kan door kinderen vanaf 8 jaar worden bediend, alsmede ook door personen met beperkte psychische, motorieke en/of geestelijke gesteldheid of gebrek aan ervaring en/of kennis gebruikt worden, mits zij onder toezicht of middels een gedegen uitleg over het veilig gebruik van het apparaat op de hoogte zijn van de daaruit voortvloeiende gevaren. Kinderen mogen niet met het apparaat spelen. Reiniging en onderhoud door gebruiker mogen niet door kinderen zonder toezicht worden gedaan. Het is kinderen niet toegestaan zonder toezicht met het apparaat spelen.
19. Kinderen dienen onder toezicht te worden gehouden om er zeker van te zijn dat ze niet gaan spelen met dit armatuur.

2. Beschrijving van de symbolen

U vindt alle voor deze lamp geldende symbolen zowel op de productidentificatie alsook op de verpakking

	Beschermingsgraad I. Deze ventilator moet met zijn aardingskabel (groengele kabel) aan de aarding worden aangesloten.
	Beschermingsgraad II. Deze ventilator is tweevoudig geïsoleerd en mag niet aan een aardkabel worden aangesloten.
	AC - wisselstroomspanning (Alternating Current Voltage)
Hz	Frequentie (Hertz)
V	Spanning in Volt
W	Stroomsterkte in Watt
	Minimum afstand van de lamp ten opzichte van alle ontvlambare voorwerpen in m. U vindt de precieze afstand op het typeplaatje op de lamp.
	Gebruik de lamp niet zonder glas. Als dit defect is, moet het worden vervangen!
	Luminaire is voor het uitsluitende gebruik van zelfbeschermende wolfram-halogenelampen bedoeld.
	Alleen voor gebruik binnenshuis.

IP	Beschermingsklasse tegen invloeden van buitenaf. U vindt de desbetreffende beschermingsklasse op het typeplaatje.
CE	Deze lamp is ontworpen, geproduceerd en getest in overeenstemming met de strenge Europese veiligheidsnormen, waaronder EN 60598.
	Deze handleiding vereist vakkennis die overeenkomt met een afgesloten opleiding in de elektrotechniek.
	Let op! Houd rekening met de algemene veiligheids- en waarschuwingsvoorschriften

3. Gebruik

Schakel de stroomtoevoer in en controleer de werking van de ventilator. De ketting bestuurt als volgt de snelheid van de ventilator: 1 x trekken - hoog; 2 x trekken - middel; 3 x trekken - langzaam; 4 x trekken - uit. De snelheidsinstellingen voor warm of koud weer zijn afhankelijk van factoren zoals de grootte van de ruimte, de hoogte van het plafond, het aantal ventilatoren enzovoort. Met de schuifschakelaar wordt de richting, naar voren of achteren, bestuurd.

Warm weer / onderste positie - (voorwaarts) De ventilator draait tegen de klok in. Een naar beneden gerichte luchtstroom genereert een zoals op afbeelding A getoond afkoelend effect. Hierdoor hebt u de mogelijkheid, uw airconditioning op een hogere temperatuur in te stellen, zonder dat uw comfort wordt benadeeld.

4. Onderhoud

1. Vanwege de normale beweging van de ventilator kunnen enkele verbindingen losraken. Controleer de verbindingen, houders en bladbevestigingen twee keer per jaar. Controleer, of deze stevig vast zitten.
2. Reinig uw ventilator regelmatig, om zijn nieuwe uiterlijk gedurende jaren te behouden. Gebruik geen water voor de reiniging. Hierdoor kan de motor of het hout beschadigd raken of zelfs een elektrische schok veroorzaakt worden.
3. Gebruik slechts een zachte borstel of een pluivrij doekje, om krassen op het oppervlak te vermijden. Het oppervlak werd verzegeld met een laklaag, om verkleuringen of aanlopen te minimaliseren.
4. Uw ventilator hoeft niet gesmeerd te worden. De motor heeft een lager met voortdurende smering.

5. INSTRUCTIES VOOR HET OPLOSSEN VAN STORINGEN

PROBLEEM

AANBEVOLEN OPLOSSING

Als de ventilator niet start:

1. Controleer de zekeringen of de circuitonderbrekers van het primaire en de secundaire circuits.
2. Controleer de aansluitingen van de stroomvoorziening, zoals deze in #4 van de installatie werden uitgevoerd. ATTENTIE: Controleer of de primaire stroomtoevoer uitgeschakeld is.
3. Controleer of de voorwaarts-/achteruitschakelaar zich stevig in de bovenste of onderste positie bevindt. De ventilator werkt niet, als de schakelaar in het midden staat.
4. Als de ventilator nog altijd niet werkt, dient u contact op te nemen met een gekwalificeerde elektricien. Probeer niet, de storing aan de interne elektronische aansluitingen zelf te repareren.

Als de ventilator veel geluid maakt:

1. Voer een test uit, om te controleren, of alle schroeven in de motorbehuizing vast (maar niet te vast) zit.
2. Voer een test uit, om te controleren, of alle schroeven, die de bevestiging van het ventilatorblad aan de motor bevestigen, stevig vastgedraaid zijn.
3. Enkele ventilatormotoren reageren gevoelig op signalen van regelbare halfgeleider-snelheidsbesturingen. GEBRUIK GEEN regelbare halfgeleider-snelheidsbesturing.
4. Plan een "startperiode" van 24 uur in. De meeste geluiden in samenhang met een nieuwe ventilator verdwijnen na deze periode.

Als de ventilator heen en weer beweegt

Alle bladen werden gewogen en volgens het gewicht gegroepeerd. Natuurlijk hout varieert in dikte, waardoor de ventilator kan bewegen, terwijl alle bladen qua gewicht werden aangepast. De volgende maatregelen zouden een groot gedeelte van het bewegen verhelpen: Controleer na iedere stap het bewegen.

1. Controleer of alle bladen stevig aan de bladbevestigingen gemonteerd zijn.
2. Controleer of alle bladbevestigingen stevig aan de motor bevestigd zijn.
3. Controleer of de afdekkap en de montagehouder stevig aan de plafondbevestiging gemonteerd zijn.
4. Als het bewegen van de bladen niet ophoudt, kan het vervangen van twee naast elkaar liggende bladen het gewicht anders verdelen en zo mogelijk tot een rustigere werking leiden.

Als het licht niet werkt:

1. Controleer of de Molexstekker in de schakelbehuizing is aangesloten.
2. Controleer of de lamp kapot is.
3. Als het lampenelement nog altijd niet functioneert, dient u ter ondersteuning contact op te nemen met een gekwalificeerde electricien.

6. Instructies m. b. t. afvalverwijdering



Betekenis van de doorgestreepte afvalbak:

Verwijder elektrische apparaten niet als ongesorteerd huisvuil, maar geef ze af bij de hiervoor bestemde verzamelpunten. Voor informatie omtrent de ter beschikking staande verzamelsystemen kunt u contact opnemen met uw lokale overheid.

Als elektrische apparaten op de vuilnis landen, kunnen gevaarlijke stoffen in het grondwater terecht komen en zodoende in de voedselketen terecht komen, wat tot ziektes en een benadeling van uw welzijn kan leiden.

Als oude apparaten door nieuwe worden vervangen, is uw speciaalzaak er wettelijk toe verplicht, uw oude apparaat gratis in ontvangst te nemen en dit correct te verwijderen.

7. Serviceadres

Lampenwelt GmbH, Seelbude 13, D-36110 Schlitz ☎ +49(0)6642/40699-0 📠 +49(0)6642/40699-20 ✉ info@lampenwelt.de

(PL) Polski

1. Zasady bezpieczeństwa

Proszę zapoznać się i przestrzegać instrukcji.







Uwaga: aby zapobiec pożarowi, uniknąć porażenia prądem lub uszkodzenia ciała, należy przestrzegać następujących wskazówek.

1. Postępuj ostrożnie. Przeczytaj wszystkie instrukcje przed rozpoczęciem instalacji.
2. UWAGA! Ten wentylator może działać tylko z 2-stykowym przełącznikiem.
3. Instalować urządzenie może jedynie osoba przeszkolona.
4. Wysokość montażu, czyli odległość od sufitu do podłogi powinna być nie mniejsza niż 2,3 m
5. Upewnij się, że nie ma żadnych przeszkód w obszarze pracy wentylatora.
6. Upewnij się, że wentylator jest prawidłowo zamontowany do sufitu.
7. OSTRZEŻENIE! Nie należy używać ściemniacza do regulowania prędkości wentylatora.
8. OSTRZEŻENIE! Aby uniknąć obrażeń, upewnij się, że łopaty nie są zgięte i że nie ma żadnych obiektów w przestrzeni pracy wentylatora.
9. OSTRZEŻENIE! W odniesieniu do przepisów bezpieczeństwa europejskiego nie jest możliwy montaż wentylatora na tej samej wysokości co wysokość sufitu. Może to spowodować poważne obrażenia. Jeśli masz wątpliwości co do zasad bezpiecznego użytkowania sprawdź dokładnie instrukcję montażu i obsługi.
10. Urządzenia nie powinny obsługiwać dzieci lub osoby niekompetentne. Nie pozwalaj używać wentylatora bez nadzoru. Wentylator powinny obsługiwać osoby przeszkolone.
11. Nadaje się do użytku wewnętrznego
12. Przed demontażem urządzenia, upewnij się, że przewód zasilający jest odłączony od głównego zasilania.
13. Nie dotykaj klosza podczas gdy świeci żarówka. Może to spowodować poparzenia.
14. Wymiana żarówki jest możliwa tylko wtedy gdy żarówka jest schłodzona a przewód zasilający jest odłączony od głównego zasilania.
15. Upewnij się że klosz jest w stałej pozycji podczas pracy urządzenia.
16. Zawsze zachować odległość między lampą i łatwopalnymi materiałami (zasłony, ściany, itp.), jak pokazano na piktogramie.

17. IP20 Wentylator przeznaczony jest do użytku wewnątrz pomieszczeń. Nie jest przeznaczony do instalacji w łazience lub w wilgotnym pomieszczeniu.
18. Urządzenie może być wykorzystywane przez dzieci w wieku powyżej 8 lat oraz osoby nieposiadające odpowiednich doświadczeń lub wiedzy oraz których zdolności fizyczne, sensoryczne lub umysłowe są ograniczone jedynie pod warunkiem, że zostały one odpowiednio poinformowane i przeszkolone pod kątem korzystania z urządzenia w sposób całkowicie bezpieczny oraz zdają sobie sprawę z istniejących zagrożeń. Dzieci nie powinny bawić się urządzeniem. Wszelkiego rodzaju prace dotyczące czyszczenia i konserwacji urządzenia nie mogą być wykonywane przez dzieci bez nadzoru.
19. Dzieci powinny pozostać pod nadzorem w celu upewnienia się, że nie bawią się urządzeniem

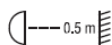
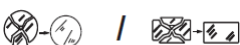
2. Opis symboli

Znajdziesz wszystkie ważne symbole tego urządzenia na etykiecie produktu lub na opakowaniu.

	Klasa ochronności I: Ten wentylator musi być podłączony do przewodu ochronnego (zielono żółty przewód).
	Klasa ochronności II: Ten wentylator jest podwójnie izolowany i nie musi być podłączony do ochronnych terminali uziemiających.
	Napięcie przemienne AC
Hz	częstotliwość (Hz)
V	napięcie w voltach
W	moc w watach
	Minimalna odległość od innych urządzeń. W każdym przypadku odległość znajdują Państwo na etykiecie produktu.
	Nie należy używać lampy bez klosza, i jeśli jest on uszkodzony, należy go wymienić!
	Należy stosować wyłącznie halogenowe żarówki typu self.
	Tylko do użytku wewnętrznego.
IP	Stopień ochrony przed wpływami zewnętrznymi. Proszę znaleźć odpowiedni stopień ochrony na etykiecie
CE	Ta lampa została zaprojektowana, wyprodukowana i sprawdzona z zachowaniem surowych europejskich norm bezpieczeństwa, między innymi DIN EN 60598.
	Niniejsza instrukcja wymaga posiadania fachowej wiedzy odpowiadającej uzyskanemu wykształceniu w elektrycznej szkole zawodowej.
	Uwaga! Należy bezwzględnie przestrzegać ogólnych wskazówek dotyczących bezpieczeństwa i ostrzeżeń.

3. Użytkowanie

Włączyć zasilanie i sprawdzić działanie wentylatora. Skontrolować działanie prędkości wentylatora, wprowadzając następujące zmiany: 1x pociągnięcie - szybko, 2x pociągnięcie - średnio, 3x pociągnięcie = niskie obroty; 4- czterokrotne pociągnięcie to wyłączenie urządzenia. Ustawienie szybkości do optymalnej pracy związanej z pogodą zależy od wielu czynników i wielkości pokoju. Wysokość sufitu, liczba wentylatorów ma wpływ na wydajność pracy urządzeń. Przełącznik suwakowy określa kierunek pracy urządzenia do przodu lub do tyłu. Upalna pogoda / pozycja w dół - wentylator kręci się w lewo. Przepływ powietrza w dół tworzy efekt chłodzenia, jak pokazano na rysunku. A. Funkcja ta pozwala uzyskać lepsze ustawienia temperatury klimatyzacji bez wpływu na komfort.

4. Utrzymanie

1. Ponieważ wentylator jest w ruchu, może dojść do poluzowania różnych elementów. Sprawdzaj połączenia wsporników i łopat wentylatora. Dokonaj kontroli dwa razy w roku. Upewnij się, że są one bezpieczne i działają prawidłowo.
2. Regularnie czyścić wentylator, pomaga to zachować nowy wygląd przez lata. Nie należy używać wody podczas czyszczenia. To może doprowadzić do uszkodzenia silnika lub drewna, lub spowodować porażenie prądem.
3. Używaj tylko miękkiej ściereczki aby uniknąć zarysowań powierzchni.
4. Nie trzeba używać oleju do smarowania wentylatora. Silnik ma własne smarowanie łożysk.

5. Rozwiązywanie problemów

Zaburzenia w pracy

Polecenia

Jeśli wentylator nie uruchamia się

1. Sprawdź bezpiecznik na instalacji.
2. Sprawdź połączenia zaciskowe w instalacji krok # 4. Uwaga: Upewnij się, że główny przełącznik jest wyłączony.
3. Upewnij się, że przełącznik zasilania jest w pozycji górnej lub dolnej do przodu lub do tyłu. Wentylator nie będzie działał jeśli przełącznik jest w położeniu środkowym.
4. Jeśli wentylator nadal się nie uruchamia, skontaktuj się z wykwalifikowanym elektrykiem. Nie próbuj samodzielnie naprawiać połączenia

Jeśli wentylator pracuje głośno

1. Upewnij się że wszystkie śruby w pokrywie silnika są dokręcone .
2. Sprawdź aby upewnić się, że śruby, które łączą łopaty wentylatora silnikiem są dokręcone.
3. Niektóre Silniki wentylatorów są wrażliwe na ściemniacze ściennie które mogą powodować głośną pracę urządzenia. Nie należy używać ściemniaczy jako regulacji prędkości pracy wentylatora.
4. Umożliwić "rozruch", „dotarcie” przez okres 24 godzin. Większość dźwięków związanych z dotarciem nowego wentylatora zniknie po tym czasie.

Jeśli wentylator nie obraca się

Wszystkie łopaty są ważone i pogrupowane według wagi. Waga łopat z naturalnego drewna pod wpływem czasu może ulec zmianie i spowodować drgania wentylatora. Należy wówczas dokonać kontroli wyważenia łopat wentylatora. Te czynności powinny przywrócić poprawność działania. Kontrola wyważenia krok po kroku.

1. Sprawdzić czy wszystkie łopaty są prawidłowo zamocowane i dokręcone.
2. Sprawdzić czy wszystkie łopaty są dokręcane do silnika.
3. Upewnij się czy uchwyt jest poprawnie i pewnie dokręcony do sufitu.
4. Jeśli łopata wentylatora chwieje się wymień ją zamiennie z łopatą sąsiadującą. Powinno to doprowadzić do płynności pracy łopat.

Jeśli oświetlenie nie działa

1. Skontroluj poprawność podłączenia oświetlenia.
2. Sprawdź czy żarówki nie są przepalone.
3. Jeżeli oświetlenie nadal nie działa skontaktuj się z wykwalifikowanym elektrykiem.

6. Wskazówki dotyczące utylizacji



Części elektryczne nie mogą być wyrzucane jako nieposortowane odpady komunalne. W celu utylizacji korzystaj z selektywnej zbiórki odpadów. Skontaktuj się z punktem zbierającym odpady elektryczne. Jeśli urządzenia elektryczne nie są odpowiednio składowane niebezpieczne substancje mogą spowodować wyciek do wód gruntowych i dostać się do łańcucha pokarmowego a następnie spowodować szkody dla Waszego zdrowia. Podczas wymiany starych urządzeń na nowe, sprzedawcy są zobowiązani do odebrania starych urządzeń za darmo.

7. Adres serwisu

Lampenwelt GmbH, Seelbude 13, D-36110 Schlitz ☎ +49(0)6642/40699-0 📠 +49(0)6642/40699-20 ✉ info@lampenwelt.de

(DK) Dansk

1. Sikkerhedshenvisninger





LÆS VEJLEDNINGERNE IGENNEM OG OPBEVAR DISSE



ADVARSEL: TIL FORMINDSKELSE AF BRANDFARE, ELEKTRISK STØD ELLER PERSONSKADE, SÅ BEMÆRK DET FØLGENDE

1. Vær forsigtig ved brug. Læs alle anvisninger igennem inden De begynder med installationen.
2. ADVARSEL! Denne ventilator må kun bruges med en 2-polet kontakt med en kontaktåbning på hver især 3mm.
3. Installationen bør kun foretages af en dertil autoriseret elektriker.
4. Montagehøjden, dvs. Afstanden mellem bladene og gulvet bør mindst være 2.3m.
5. Kontrollér at der ikke befinder sig nogen forhindringer i drejeområdet.
6. Kontrollér at ventilatoren er sikkert fastgjort på loftet.
7. ADVARSEL! Anvend ikke nogen dæmringskontakt for at styre ventilatorens hastighed.
8. ADVARSEL! For at undgå skader, skal De garantere at bladene ikke er bøjeede og at der ikke befinder sig genstande i drejeområdet.
9. ADVARSEL! Når montagen sker bundtet ved loftet, så må ventilatoren, på grund af de europæiske sikkerhedsforskrifter ikke påny anbringes med afhængestangen. Dette forsøg kan medføre alvorlige skader. Skulle De i forbindelse med disse vigtige sikkerhedskrav have nogle spørgsmål, så læs venligst deres lokale forordninger igennem.
10. Opbevar elektroapparaterne underfor børns eller skrøbelige personers rækkevidde. Brug ikke disse apparater uden opsyn.
11. Egned til indvendig brug.
12. Kontrollér at apparatet ikke er tilsluttet strømforsyningen, inden De demonterer lampeelementet. Der må først tændes for strømmen når installationen er afsluttet.
13. Lampeskærmen bør ikke fjernes fra lyskilden når strømmen er tændt.
14. Udkiftningen af lyskilderne er kun mulig, når lampeelementet er afkølet og apparatet ikke er tilsluttet strømforsyningen.
15. Kontrollér ved brugen af produktet at lampeskærmen er fastgjort.
16. Overhold altid den afstand mellem lampen og antændbare materialer (forhæng, væg, etc.) som er angivet i piktogrammet.
17. IP20: Ventilatoren er beregnet til den indvendige anvendelse. Den er ikke egnet til monteringen i et badeværelse eller et eller andet fugtigt område. De bedes sørge for at lampen ikke kommer i kontakt med vand.
18. Apparatet kan bruges af børn fra 8-årsalderen af, samt af personer med formindskede fysiske, følelsesmæssige eller mentale evner eller mangel på erfaring og/eller viden, når de er under opsyn eller er blevet instrueret med hensyn til den sikre brug af apparatet og har forstået de heraf resulterende farer. Børn må ikke lege med apparatet. Rengøring og bruger-vedligeholdelse må ikke gennemføres af børn, uden at være under opsyn. Børn bør være under opsyn, for at sikre at de ikke leger med apparatet.
19. Børn bør være under opsyn for at sikre at de ikke leger med apparatet.

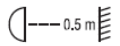
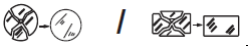
2. Symbolbeskrivelser

De finder alle til denne lampe gældende symboler på såvel produktmærkningen som på emballagen.

	Beskyttelsesklasse I. Denne ventilator skal tilsluttes med sin sikringsleder (grøngulligt kabel) til jordforbindelsen
	Beskyttelsesklasse II . Denne ventilator er dobbeltisoleret og må derfor ikke jordforbindes.
	AC-vekselstrømspænding (Alternating Current Voltage)
Hz	Frekvens (Hertz)
V	Spænding i volt
W	Strømstyrke i watt
	Mindsteafstand fra lampen til alle antændelige genstande i m. De finder de nøjagtige angivelser på lampen.
	Brug aldrig lampen uden glasset. Når dette er brudt, skal den udskiftes.
	Luminaire er udelukkende beregnet til anvendelse af selvafskærmende Wolfram-halogenlamper.
	Til indvendig brug
IP	Beskyttelsesgrad mod udefrakommende indvirkninger. Den finder den tilsvarende beskyttelsesgrad på mærkningen.
CE	Denne lampen/lampe er utformet/udformet, produceret/produceret og kontrolleret/kontrolleret i samsvar/overensstemmelse med strenge europæiske/europæiske sikkerhedsstandarder/sikkerhedsstandarder som for eksempel NEK IEC 60598.

	Denne håndboken/håndbog forudsætter/forudsætter kunnskap/kundskab som tilsvarende en fullført/fuldført utdanning/uddanning i den elektriske handel/handel.
	Advarsel! Følg de generelle instruksjoner/indstruktioner og advarsler.

3. Drift

Tænd for strømmen og kontrollér ventilatorens drift. Trækkæden styrer ventilatorens hastighed som følgende:

1 træk - høj; 2 træk - middel; 3 træk - langsom; 4 træk - off. Hastighedsindstillingerne til varmt eller koldt vejr afhænger af faktorer som rumstørrelse, loftshøjde, antal af ventilatorer o.s.v. Med skydekontakten styres retningen fremad eller tilbage.

Varmt vejr/position fornedet - (Fremad) Ventilatoren drejer mod urets retning. En nedad rettet luftstrøm genererer en, som vist i afbildning A vist afkølnings-effekt. Der tillader Dem at indstille deres klimaanlæg på en højere temperatur, uden at deres komfort indskrænkes.

4. Vedligeholdelse

- På grund af den ventilatorens normale bevægelse, kan nogle forbindelser løsne sig. Kontrollér støtteforbindelserne, holderne og bladfastgørelser to gange årligt. Kontrollér at de er fastgjorte.
- Rens deres ventilator regelmæssigt så den ser ud som ny over en længere årrække. Brug ikke vand til rengøringen. Derigennem kan De beskadige motoren eller træet eller muligvis kan et elektrisk stød udløses.
- Brug udelukkende en blød børste eller en fnugfri klud for at undgå ridser på overfladen. Overfladen forsejles med et laklag for at minimere misfarvninger eller mathed.
- Deres ventilator har ikke brug for at blive smurt med olie. Motor har et leje med konstant smøring.

5. VEJLEDNING TIL FJERNELSE AF FEJL

PROBLEM

ANBEFALET AFHJÆLP

Når ventilatoren ikke starter

- Kontrollér sikringerne eller hoved- og forgreningskoblingskredsens koblingskredsaftbryder.
- Kontrollér tilslutningslistens tilslutninger som disse blev gennemført i trin #4 hos installationen. ADVARSEL: Kontrollér at hovedstrømstilførslen er slukket.
- Kontrollér at fremad-/tilbagekontakten befinder sig fast i sin position foroven eller fornedet. Ventilatoren kører ikke når kontakten befinder sig i midten.
- Når ventilatoren stadig ikke vil starte, så kontakt en kvalificeret elektriker. Prøv ikke selv at rette fejl ved elektriske tilslutninger, der befinder sig invendigt.

Når ventilatoren larmer

- Foretag en kontrol for at sikre at alle skrue i motorkabinettet er skruet fast (men ikke for fast).
- Foretag en kontrol for at sikre at de skrue, som fastgør ventilatorbladets holder ved motoren, er fastspændte.
- Nogle ventilatormotorer reagerer følsomme på de signaler fra regulerbare halvleder-hastighedsstyringer. ANVEND IKKE NOGEN regulerbar halvleder-hastighedsstyring.
- Tillad en "indkøringsfase" på 24 timer. De fleste lyde med en ny ventilator forsvinder efter dette tidsrum.

Når ventilatoren ryster

- Alle blade blev vejet og grupperet efter vægt. Naturtræ varierer efter deres tæthed, hvorigennem ventilatoren kan ryste, selvom alle blade blev tilpasset efter deres vægt.
- De følgende forholdsregler burde fjerne den største del af rysten: Kontrollér efter hvert trin for rysten.
- Kontrollér om alle blade skruet sammen med bladholderne.
- Kontrollér om alle bladholdere er fastgjort ved motoren.
- Kontrollér at afdækningshætte og montageholder er anbragt fast ved loftsbjælken.
- Gør som hidtil en rysten hos bladene sig bemærkbar, så kan udskiftning af to naboblade (ved siden af hinanden liggende blade) omfordele vægten og muligvis føre til en roligere drift.

Når lyset ikke virker

- Kontrollér om molex-stikket i kontaktkabinettet er tilsluttet.
- Kontrollér for defekte lyskilder.
- Når lampeelementet stadig ikke virker, så kontakt en kvalificeret elektriker til at hjælpe.

6. Anmærkninger for affaldsbehandling



Betydning for den gennemstregede affaldsspand:

Bortskaf ikke elektriske apparater som usorteret husholdningsaffald; brug separate indsamlingsordninger.

Vedrørende informationer i forbindelse med de til rådighed stående indsamlingssystemer skal De kontakte deres kommunale myndighed. Når elektriske apparater bortskaffes på deponier eller affaldspladser, kan farlige substanser løbe ud i grundvandet og komme i fødekæden, hvilket kan føre til sundhedsskader og have indflydelse på deres velbefindende.

Erstattes gamle apparater gennem nye, så er deres detailhandler lovmæssigt forpligtet til at tage deres apparat omkostningsfrit tilbage til bortskaffelse.

7. Serviceadresse

Lampenwelt GmbH, Seelbüde 13, D-36110 Schlitz ☎ +49(0)6642/40699-0 📠 +49(0)6642/40699-20 ✉ info@lampenwelt.de

**8. Montageskizze / Assembly drawing / Schéma de montage / Montageset / Szkic montażu /
 Monteringstegning**
4018103

 5x E14 max. 40W
 230V ~ 50Hz

Bestimmungsgemäße Verwendung

 Intended use / Utilisation conforme / Précautions d'utilisation / Beoogd gebruik / Użycie zgodnie z przeznaczeniem /
 Tiltentk/tiltænkt anvendelse

(D)	Ortsfeste Verwendung als Deckenventilator mit Beleuchtung im Innenbereich	(NL)	Vast gebruik als plafondventilator met verlichting binnenshuis
(GB)	Provided for stationary use as ceiling fan with light, indoors	(PL)	Do montażu stacjonarnego jako wentylator sufitowy do wnetrz
(F)	En tant que ventilateur de plafond lumineux, à l'intérieur	(N/ DK)	Til stasjonært/stationær bruk/brug som takviften med belysning / Loftventilator med lys innendørs/indendørs

Verwendete Symbole

Safety Precautions / Symboles utilises / Gebruikte symbolen / Stosowane symbole / Anvendte symboler

IP 20



Lieferumfang

Package contents / Contenu de la livraison / Bij de levering inbegrepen / Zakres dostawy / Leveringsomfang

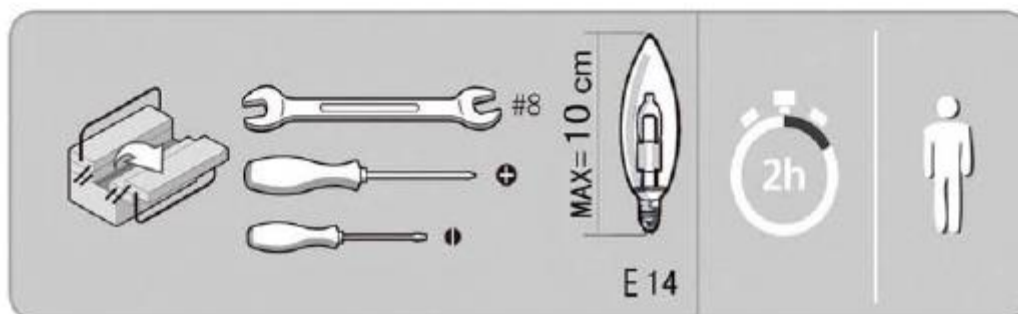
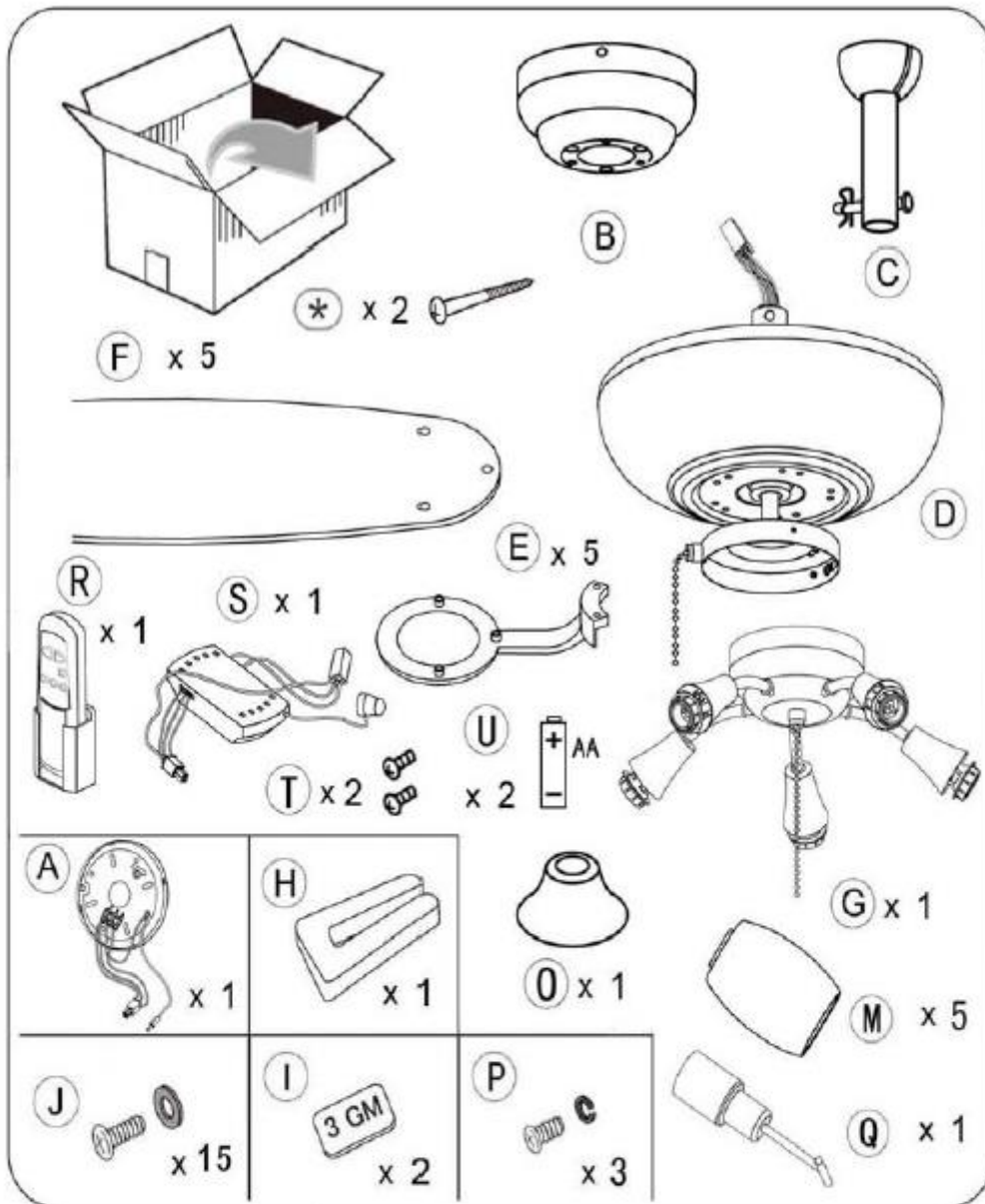
<ul style="list-style-type: none"> • 1 Deckenventilator • Montagematerial • Montageanleitung 	<ul style="list-style-type: none"> • 1 ceiling fan • Installation hardware • Mounting instructions 	<ul style="list-style-type: none"> • 1 Ventilateur de plafond • Matériel de montage • Instructions de montage
<ul style="list-style-type: none"> • 1 Plafondventilator • Monteringsmateriale • Montagehandleiding 	<ul style="list-style-type: none"> • 1 Wentylator sufitowy • Elementy montażowe • Instrukcja montażu 	<ul style="list-style-type: none"> • 1 Takviften/ Loftventilator • Monteringsmateriale • Brukervejledning/ Brugervejledning

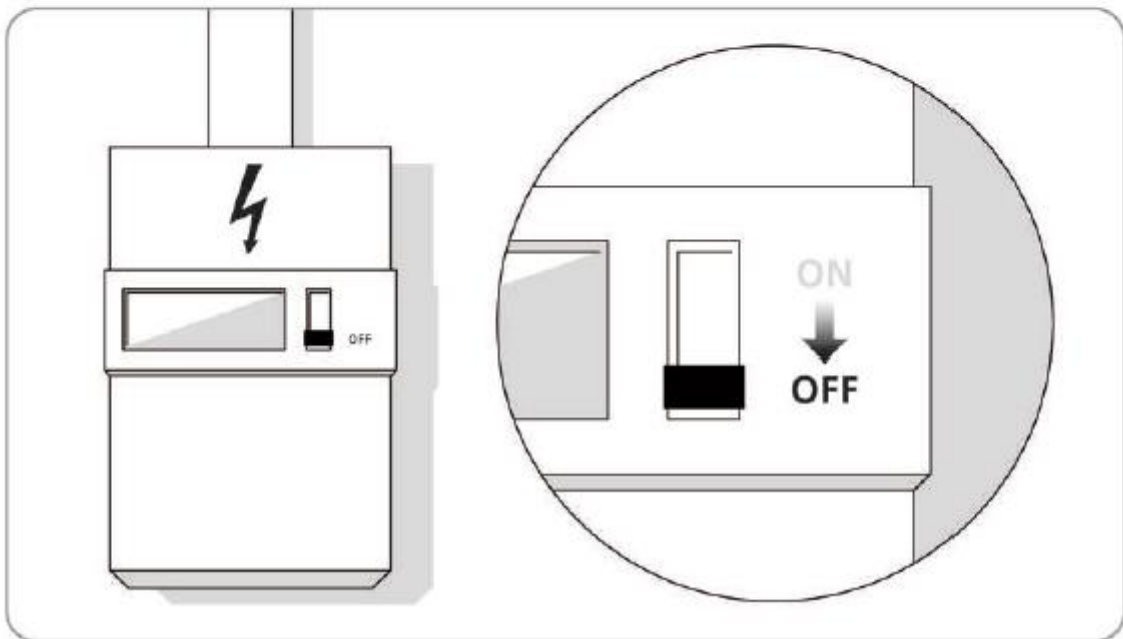
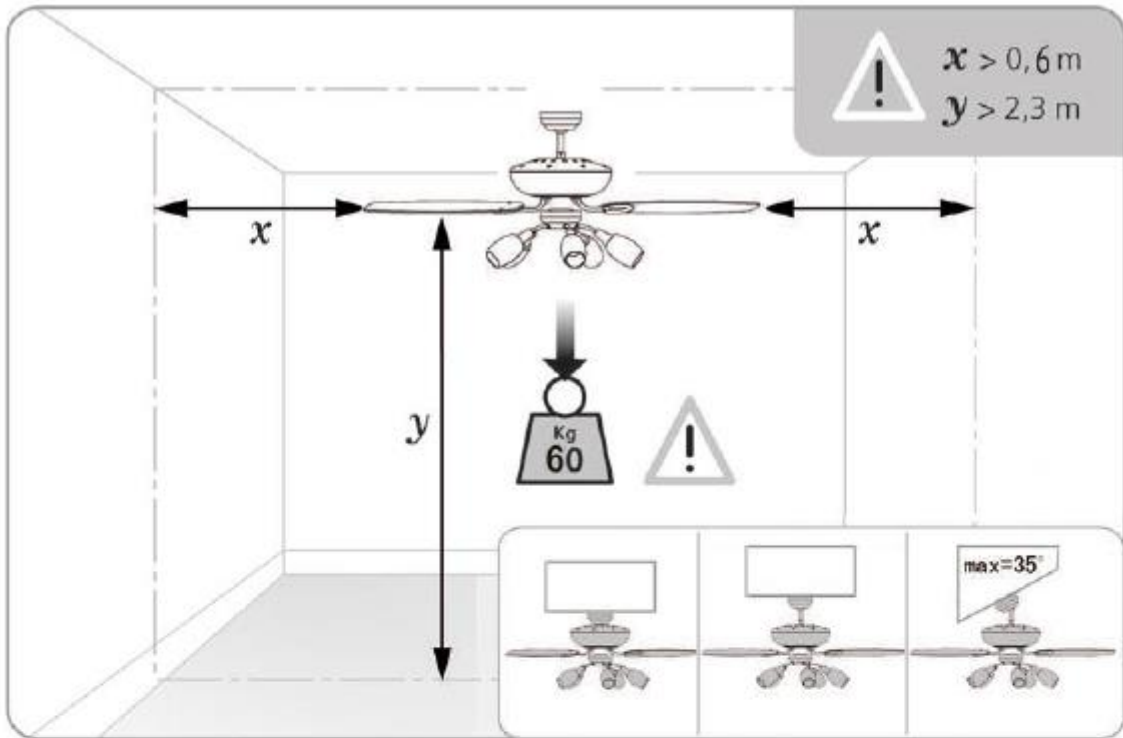

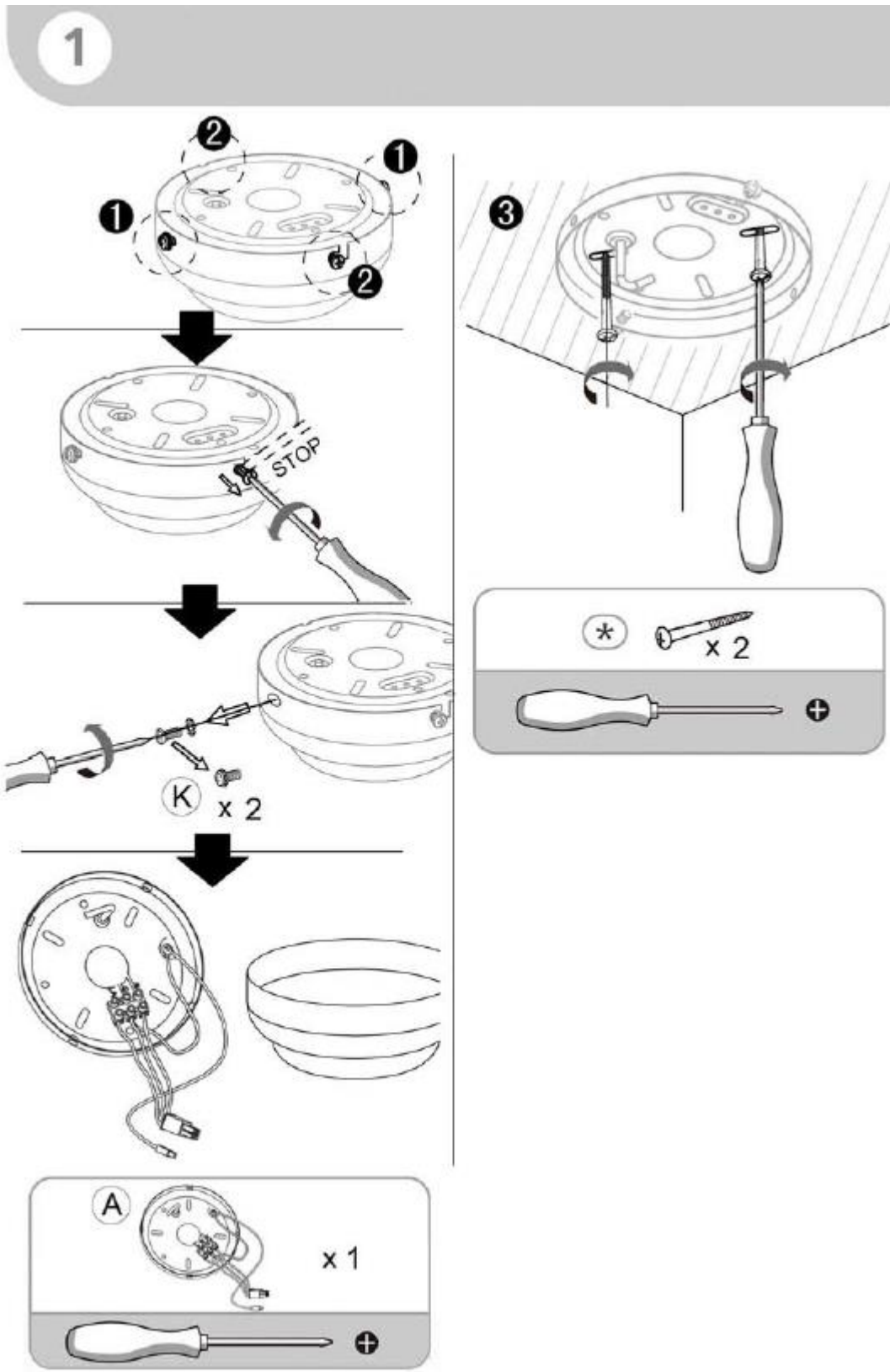





4 -1

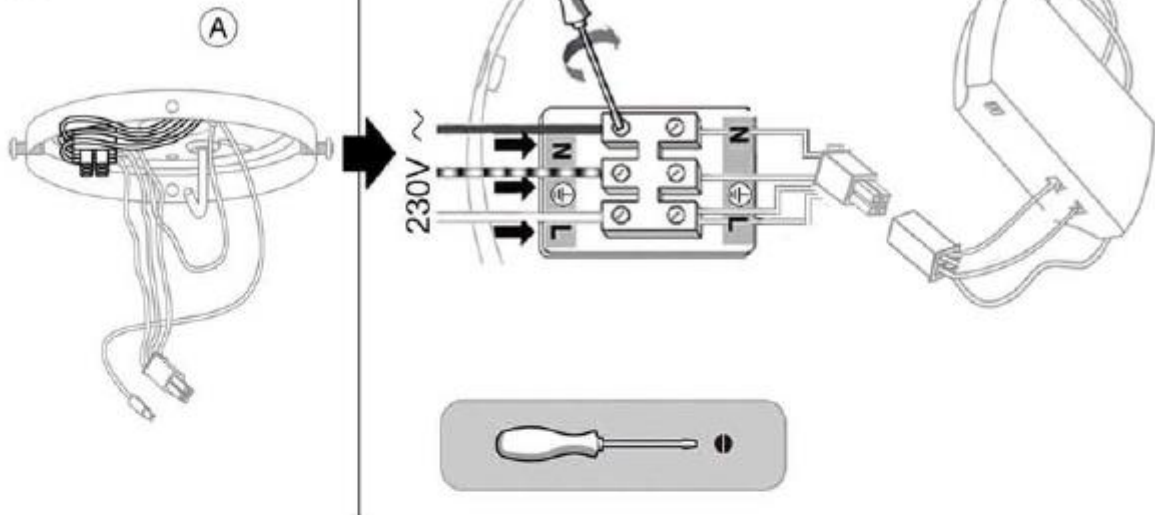

5 -1

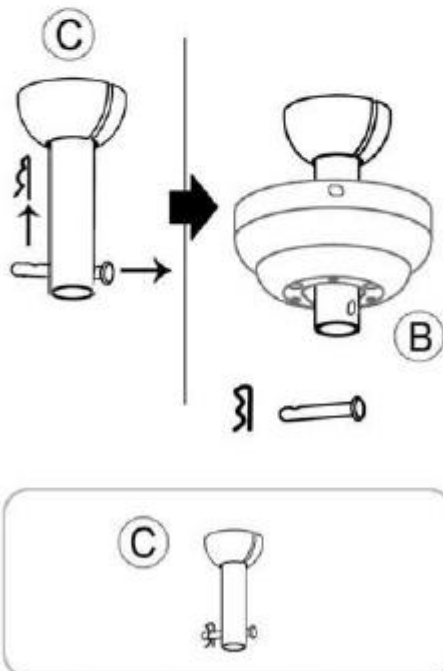

6 -1

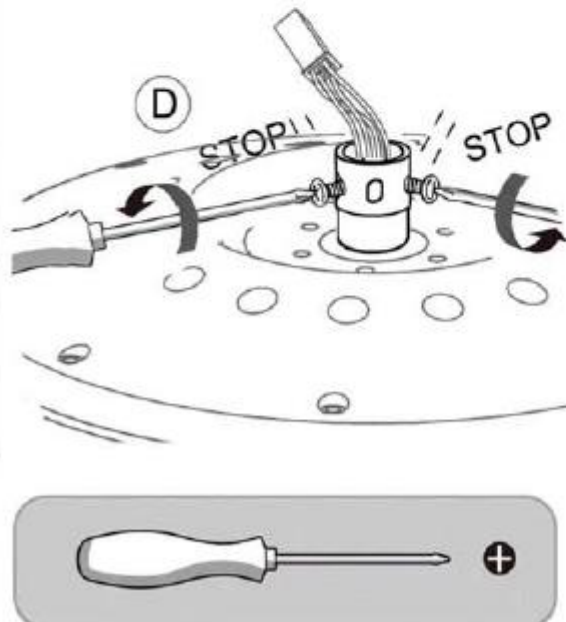

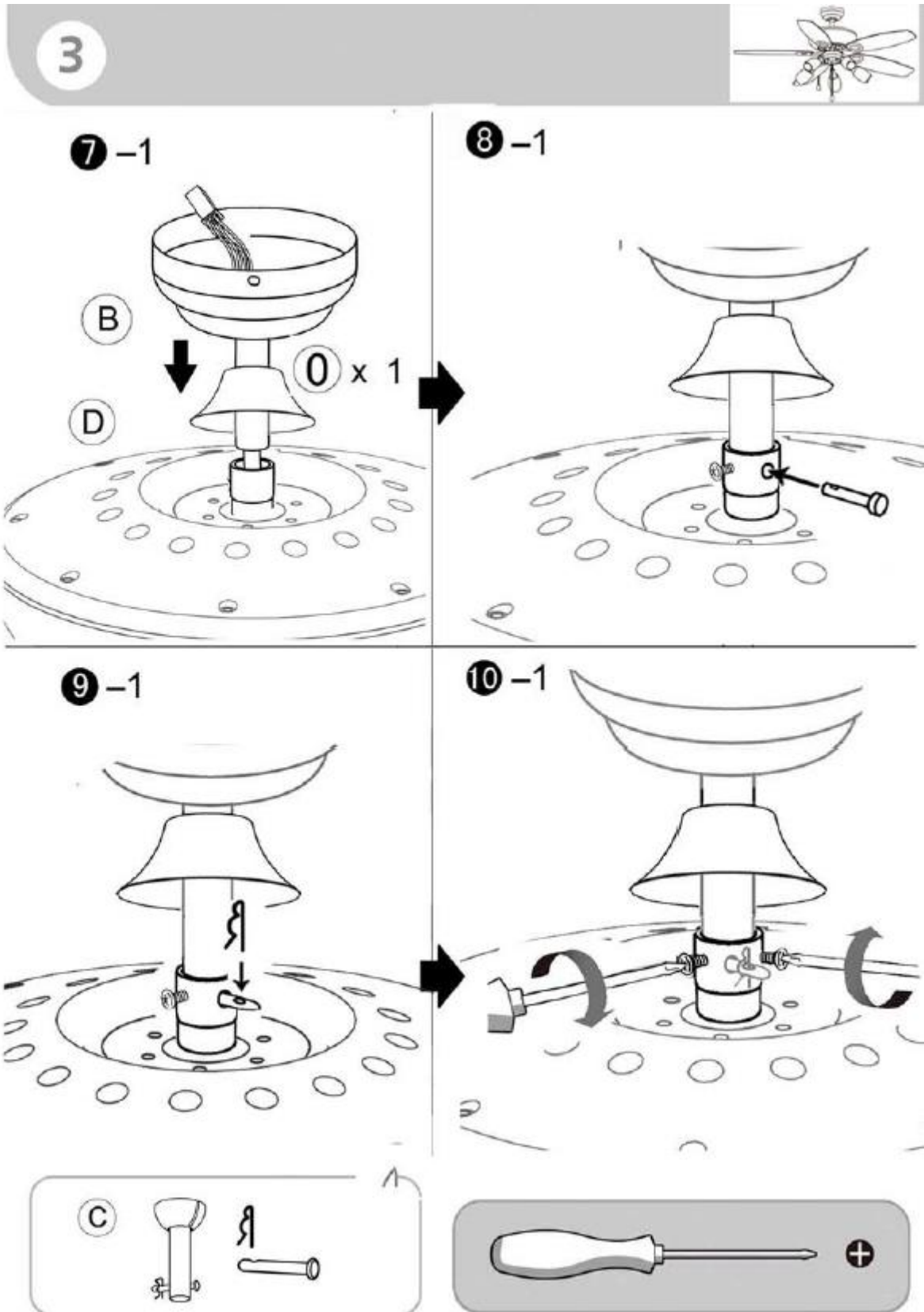



4

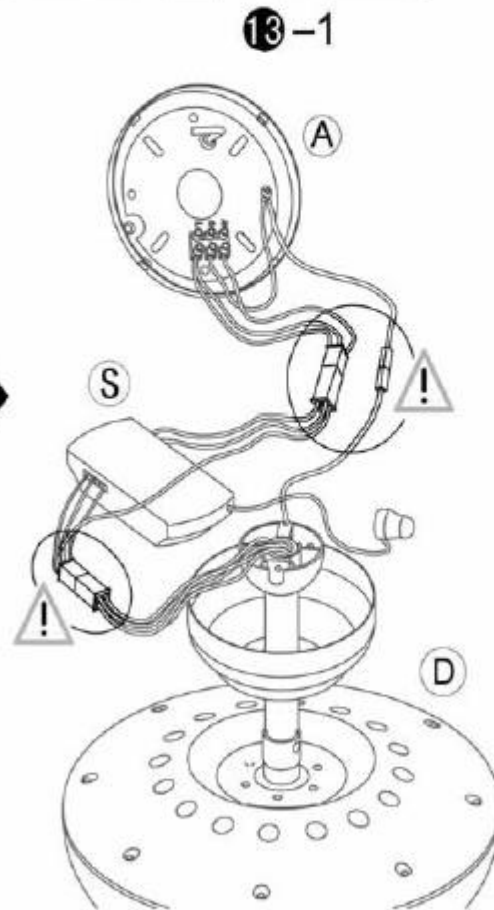
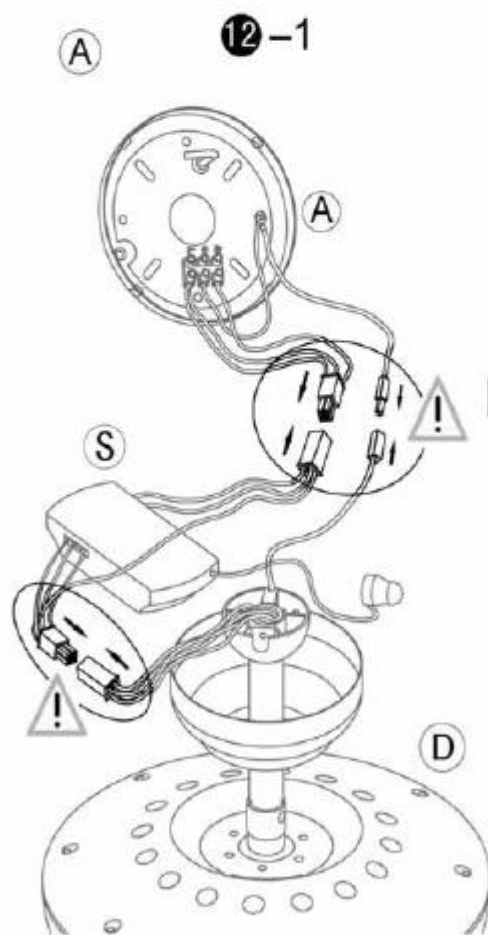
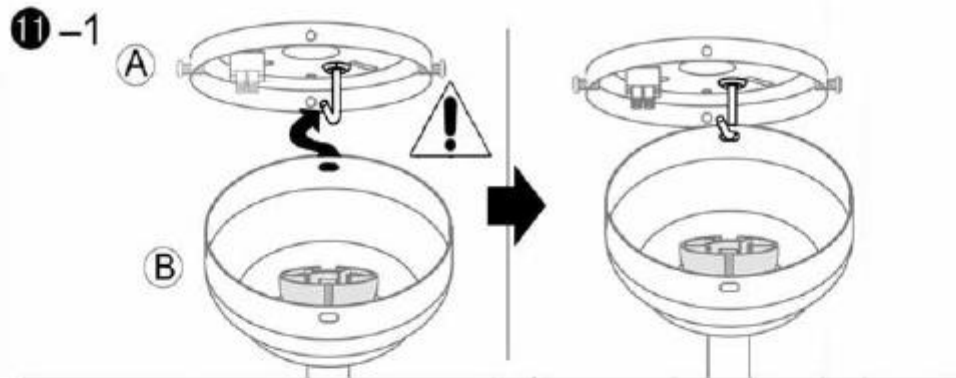

5



14-1

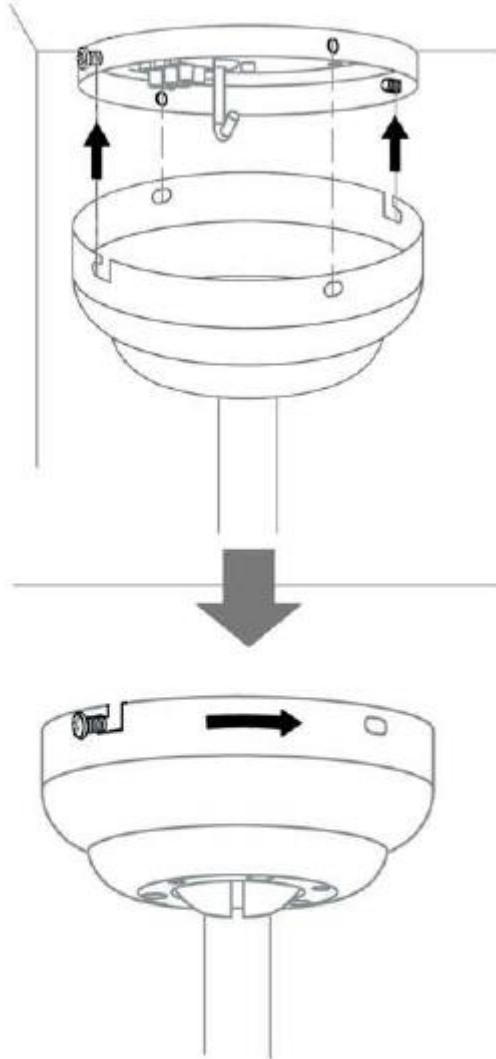

15-1

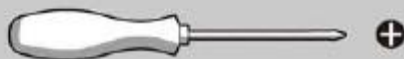
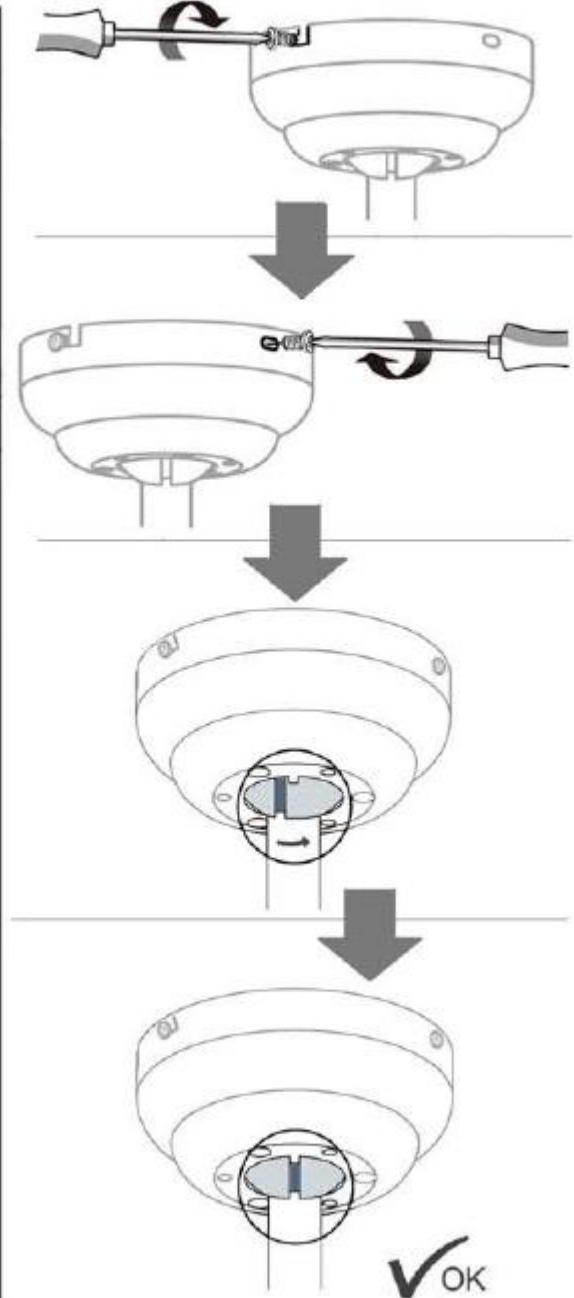

(K)  x 2



6

16

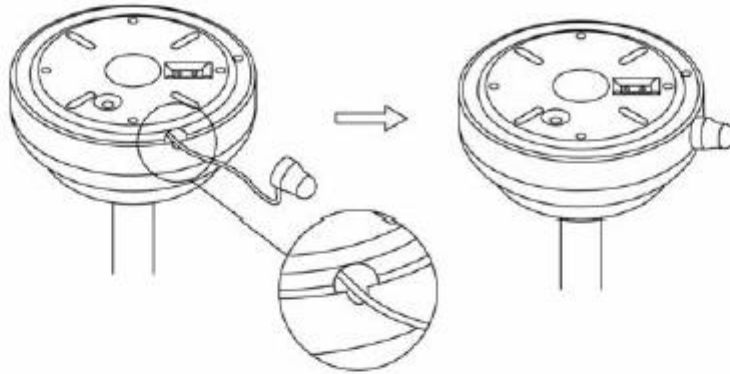

5-2

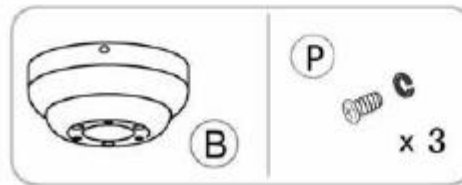
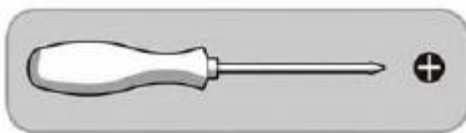
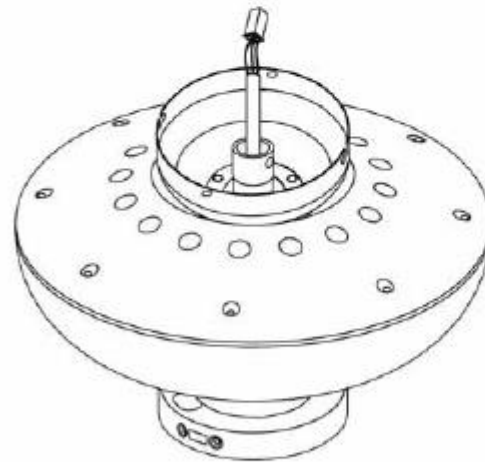
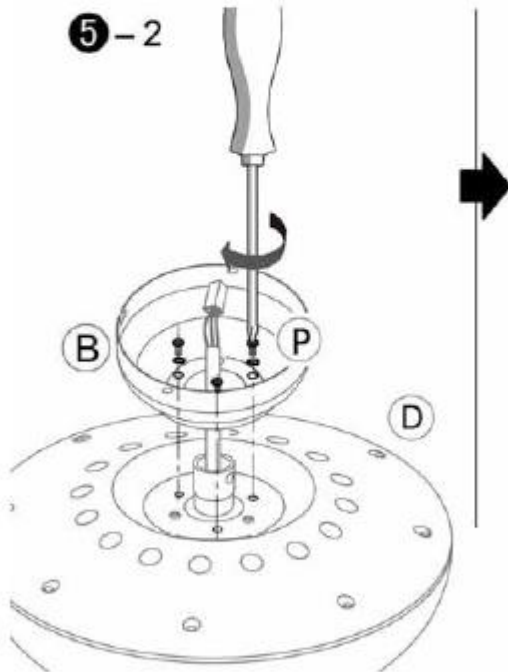

7



6-2

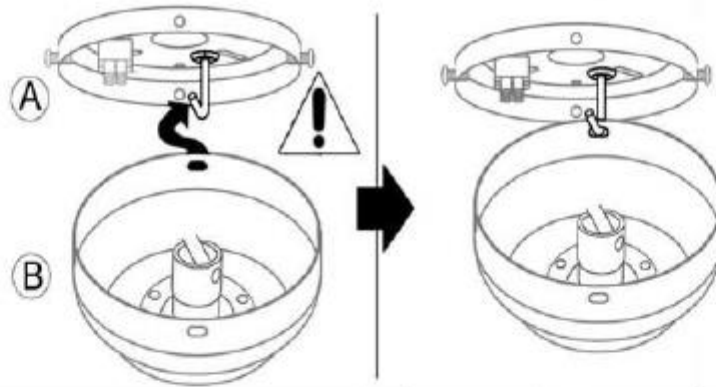

7-2

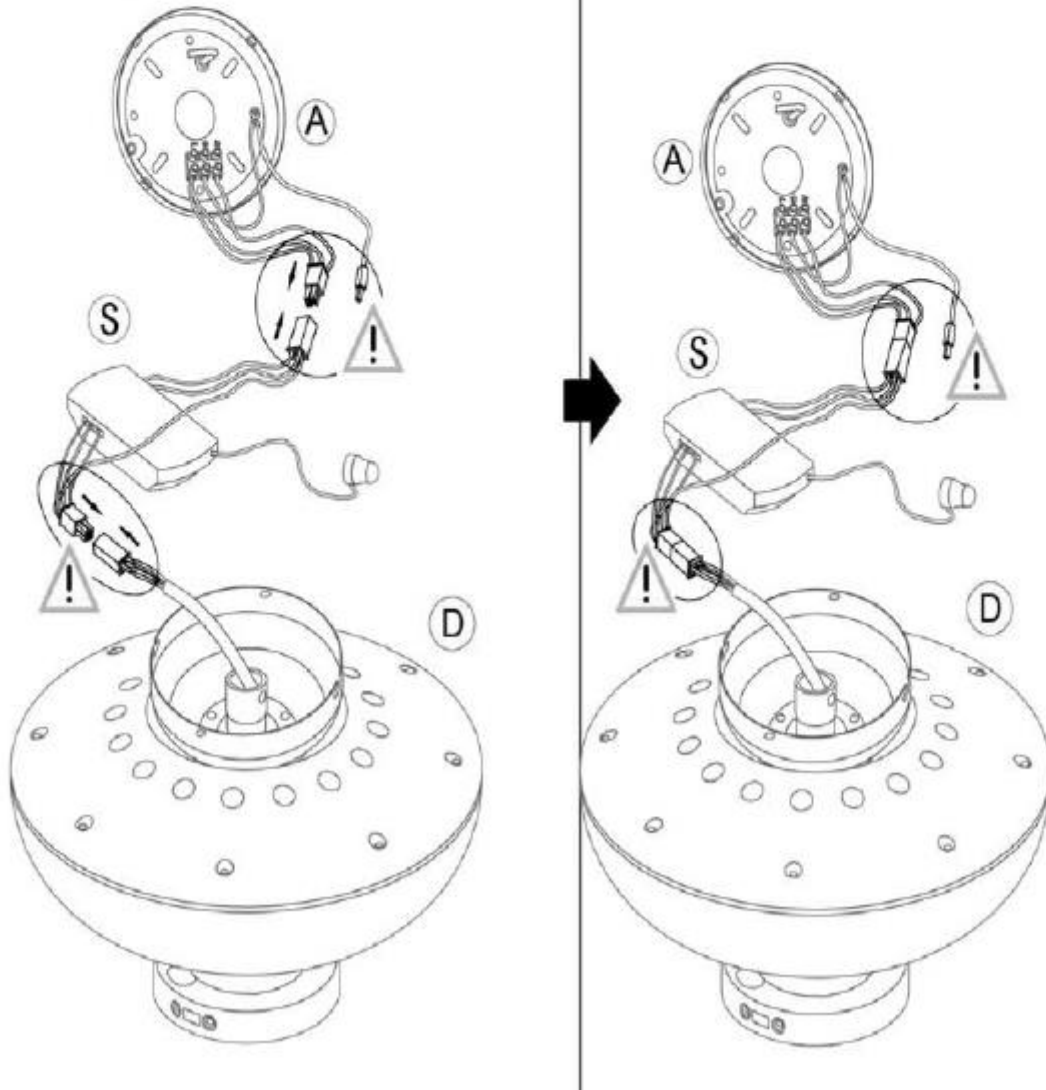

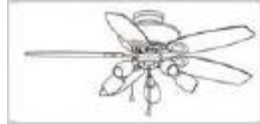

8

8-2

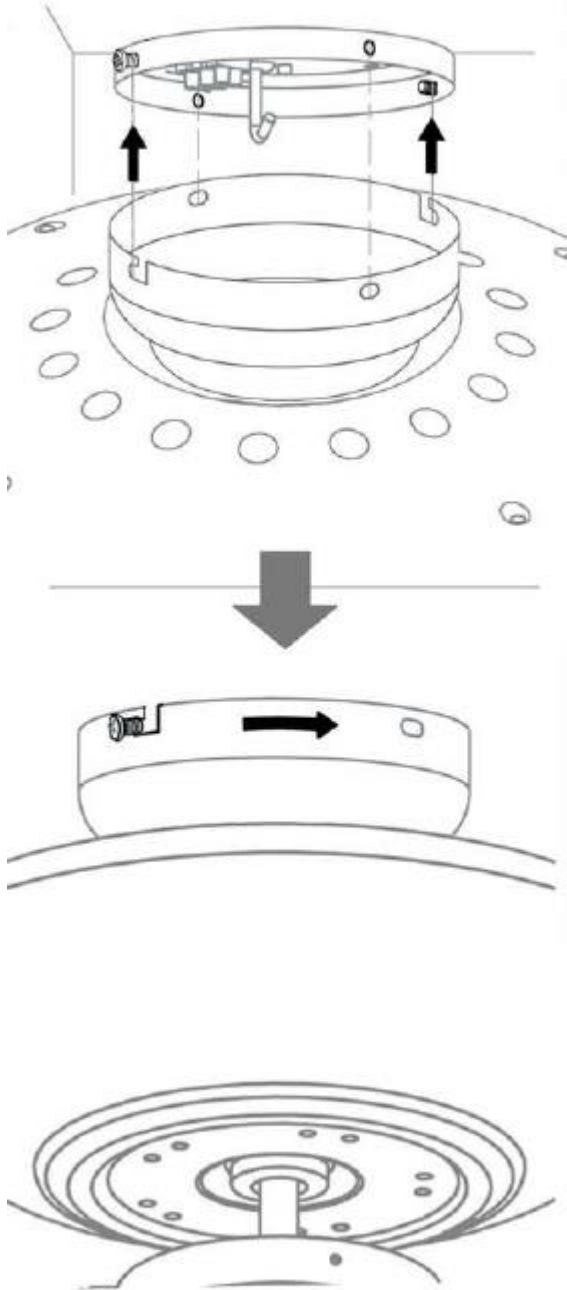

9-2

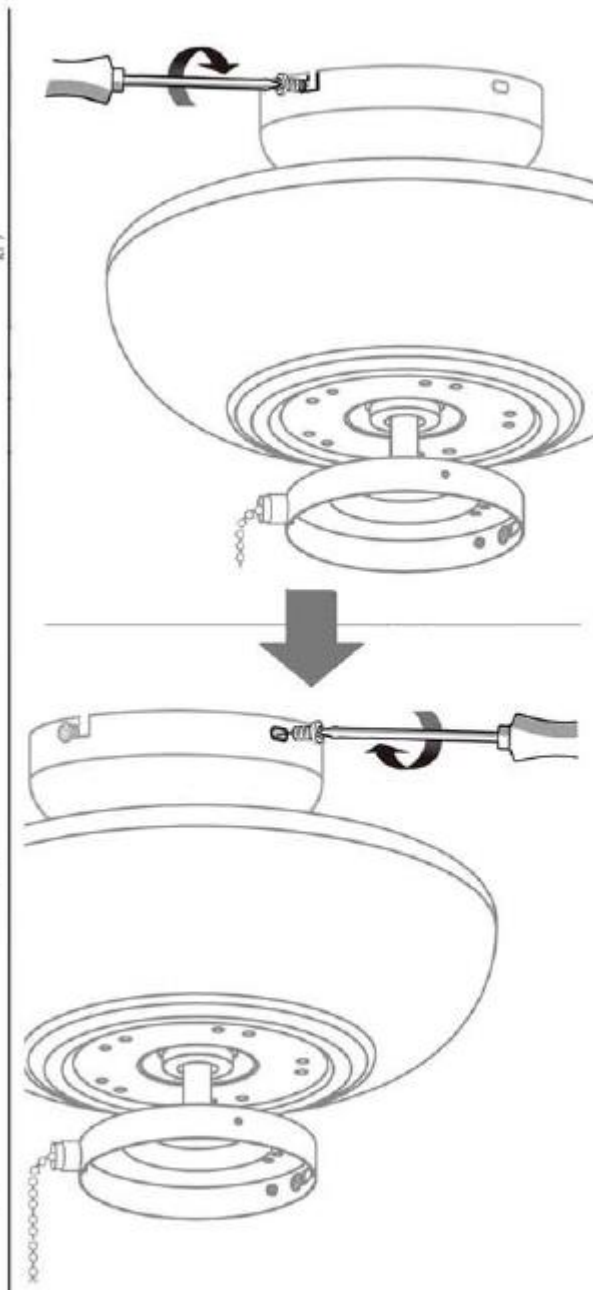

9

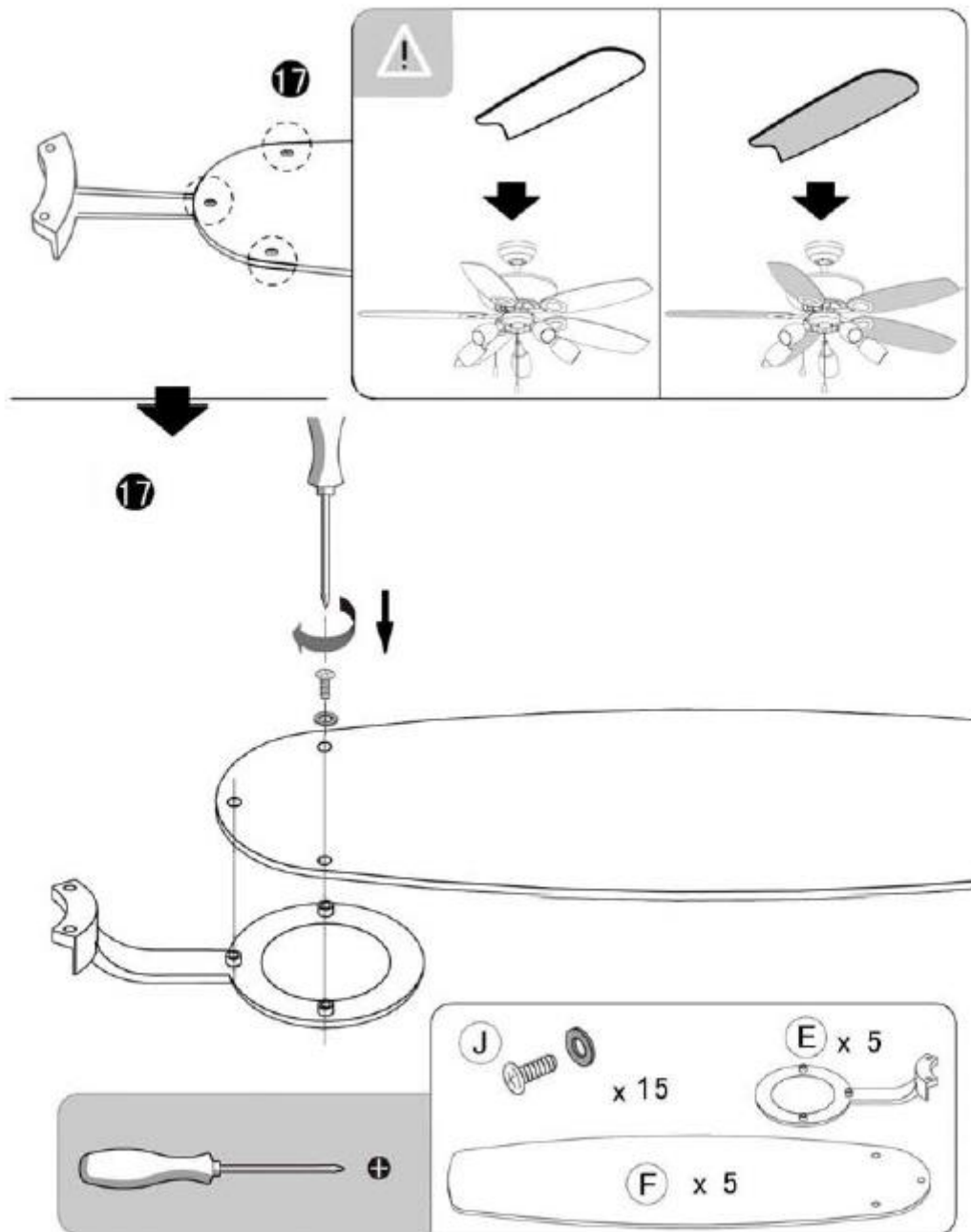

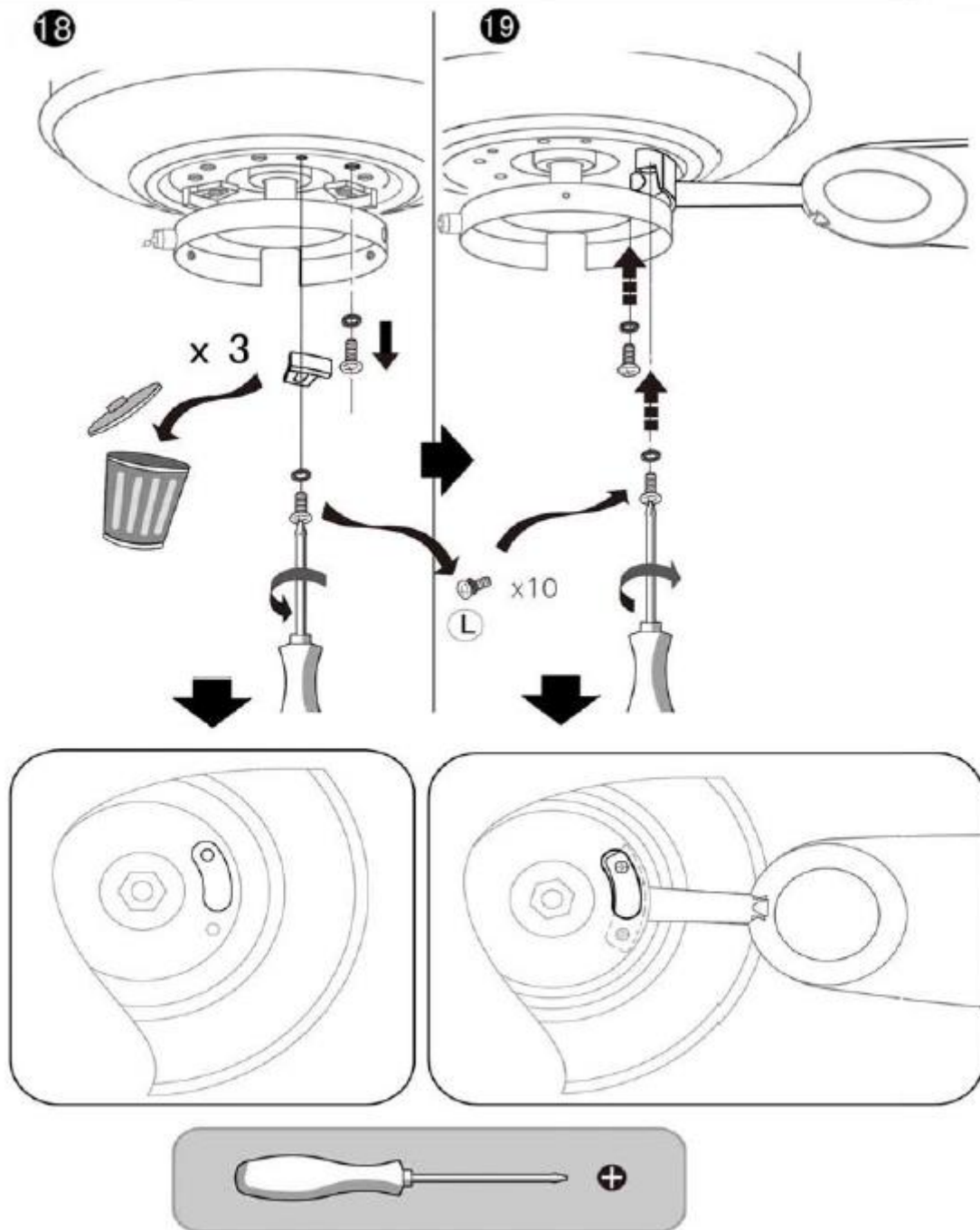

11

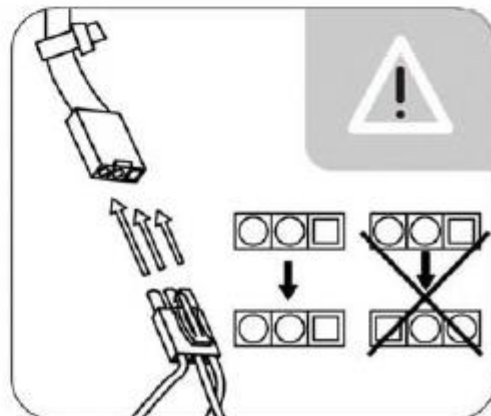
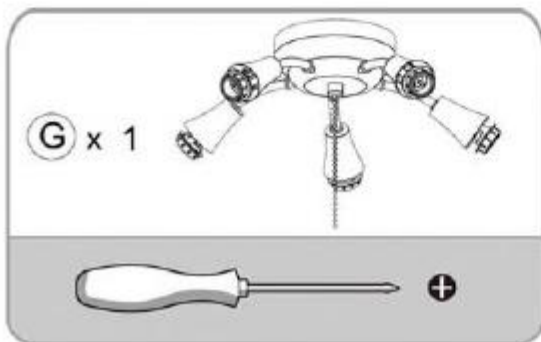
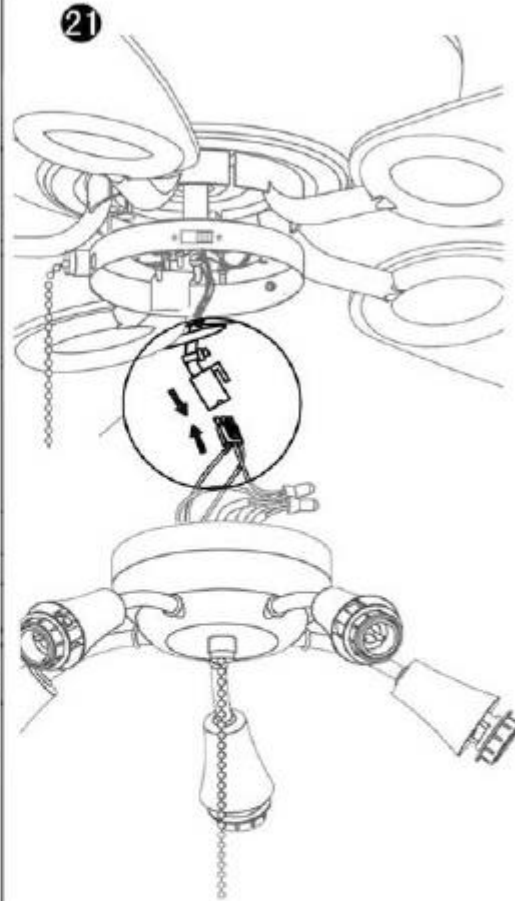
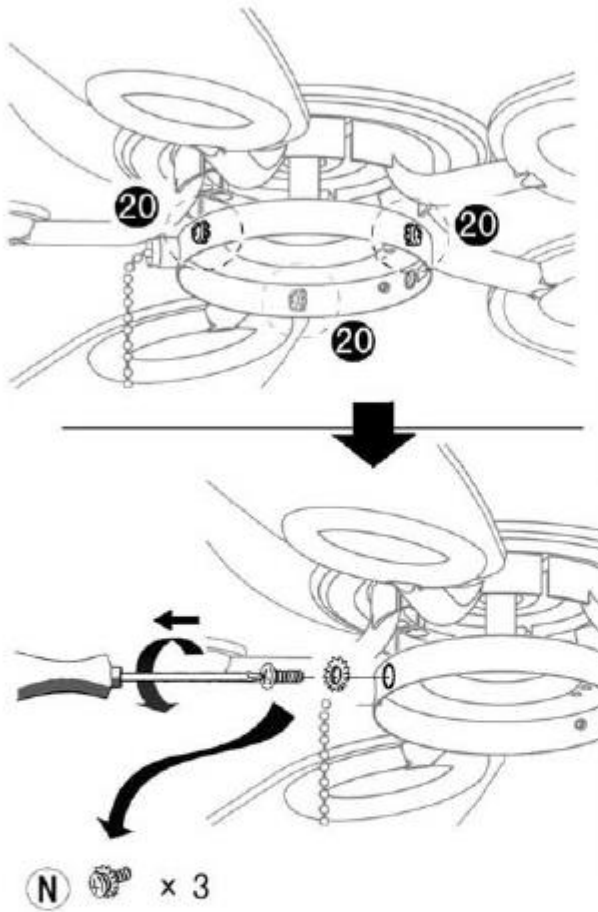

12

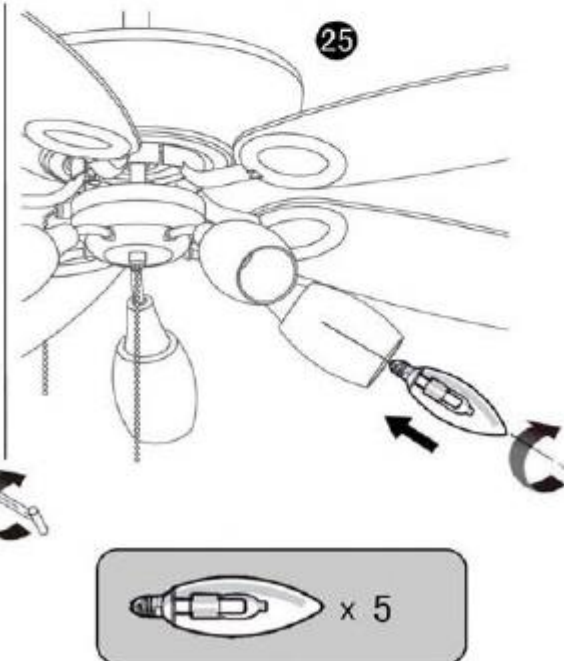
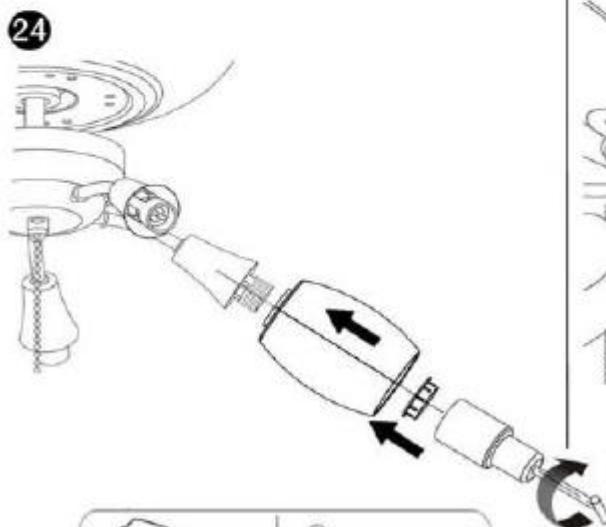
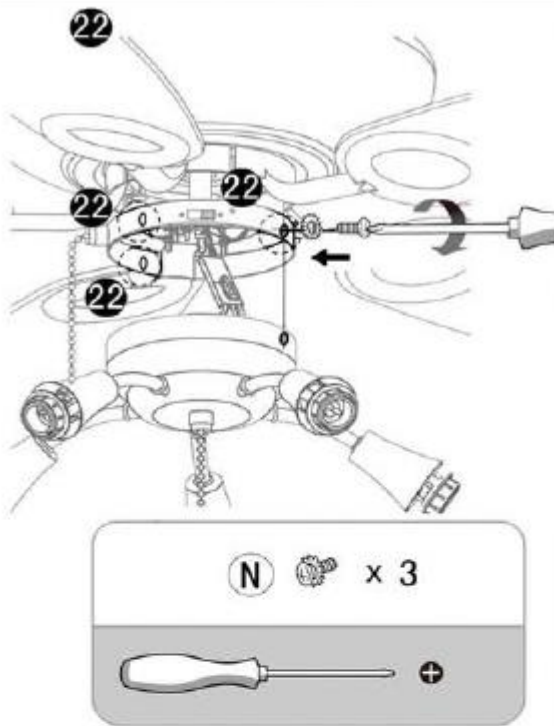

13

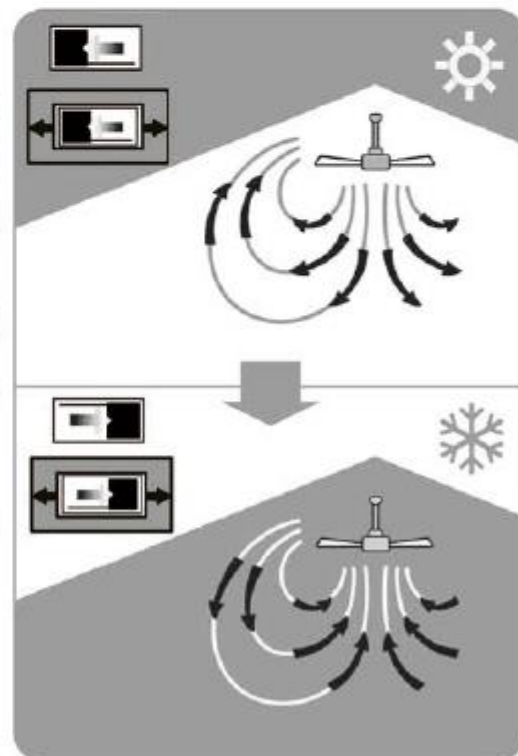
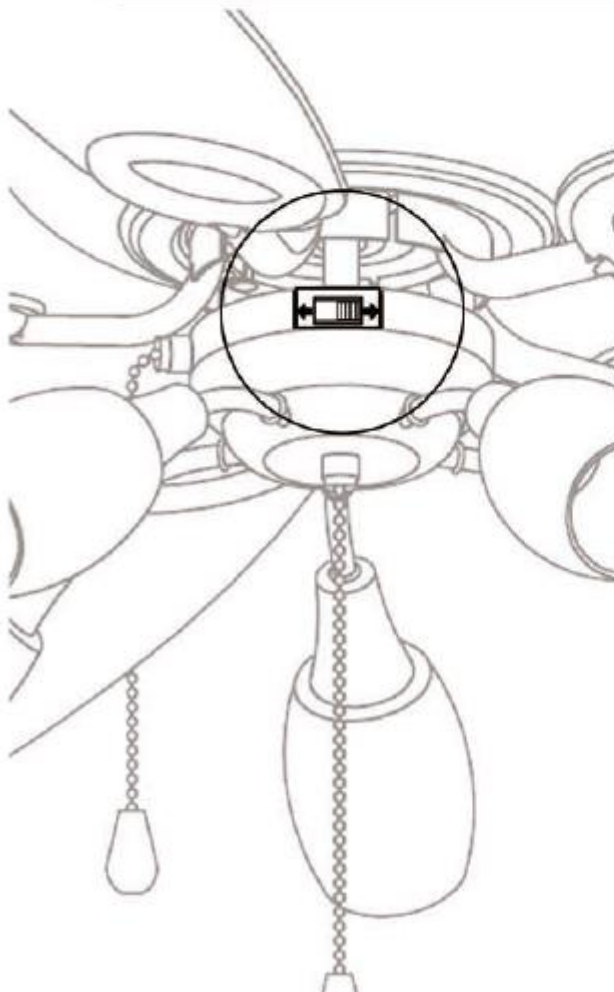
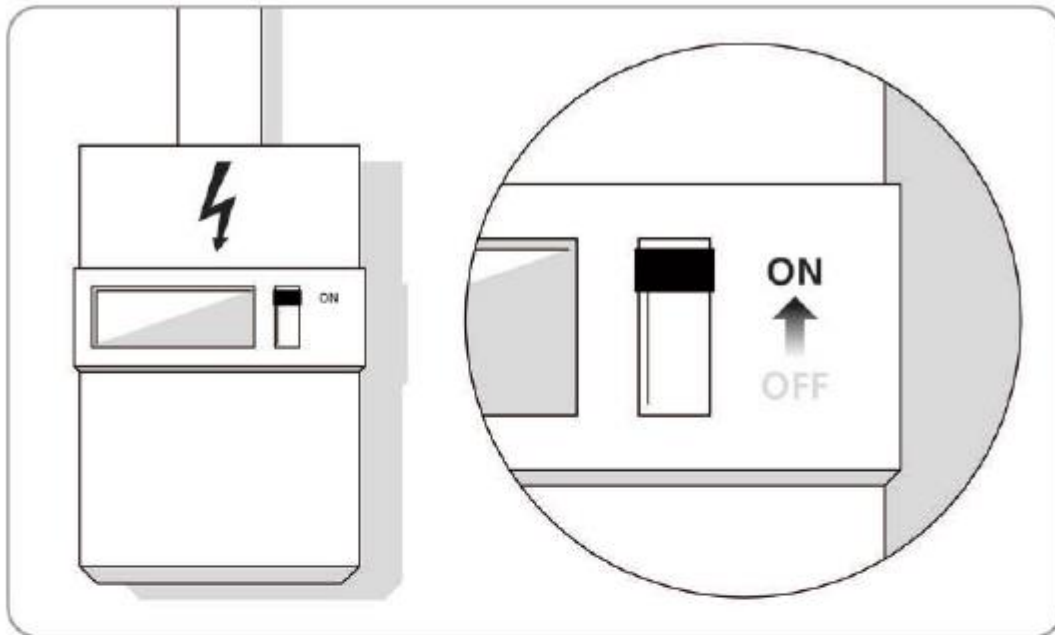

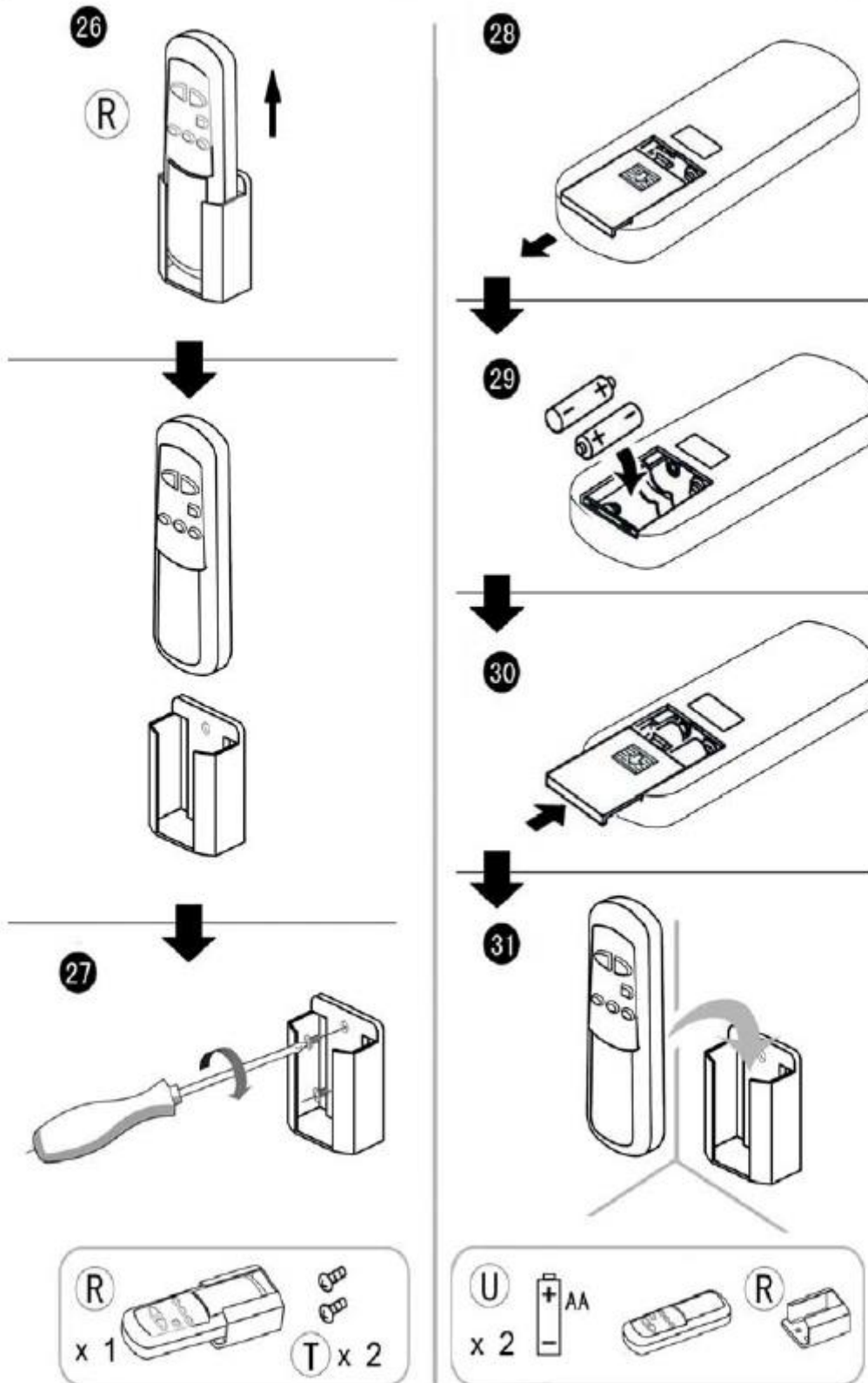

15



32-1

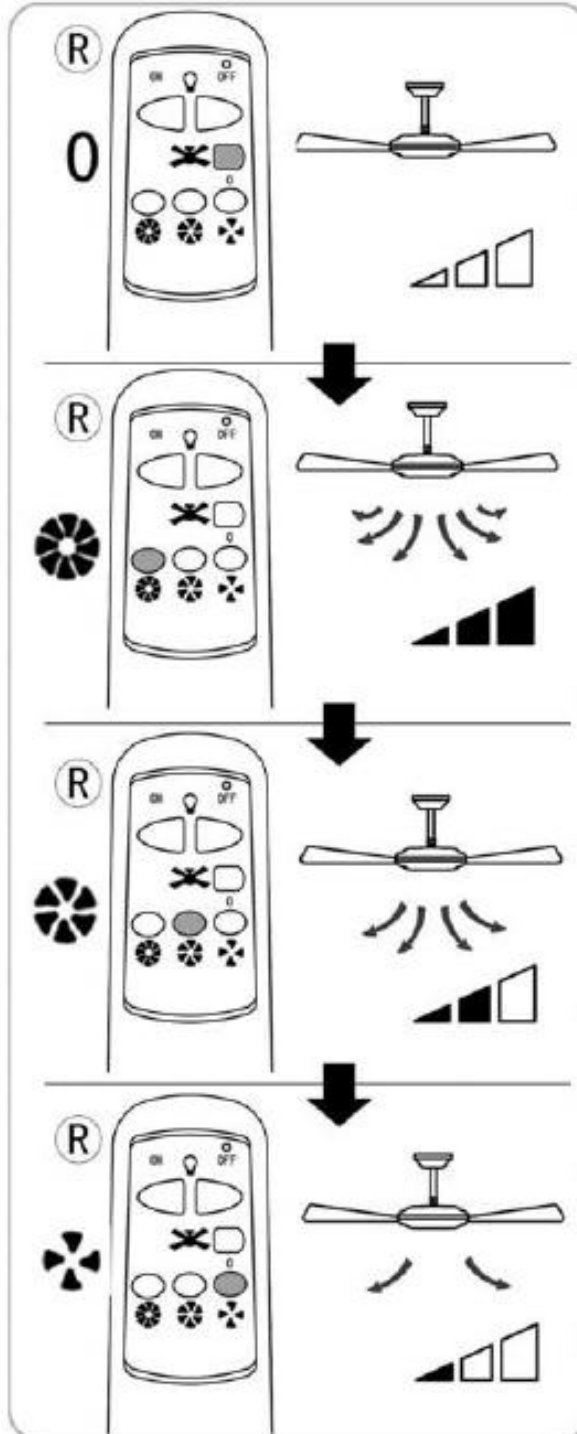
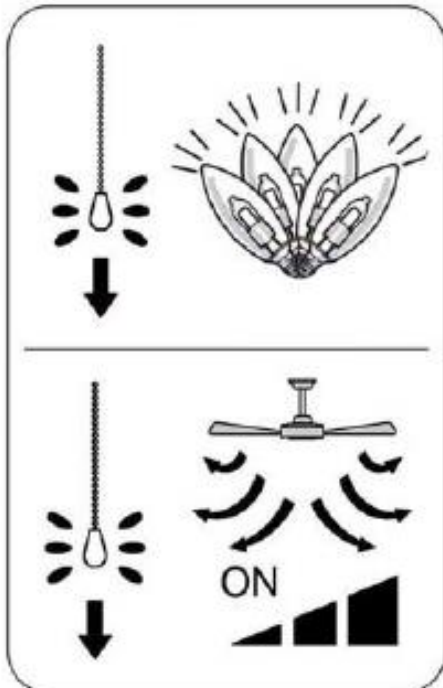
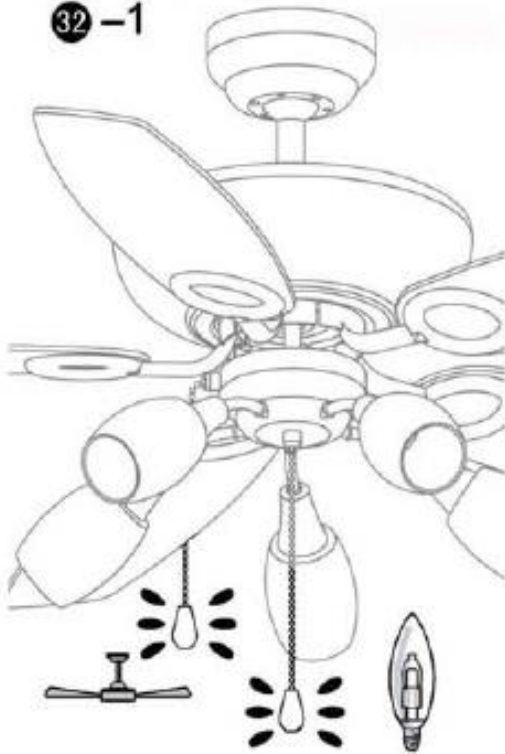



16

32-2

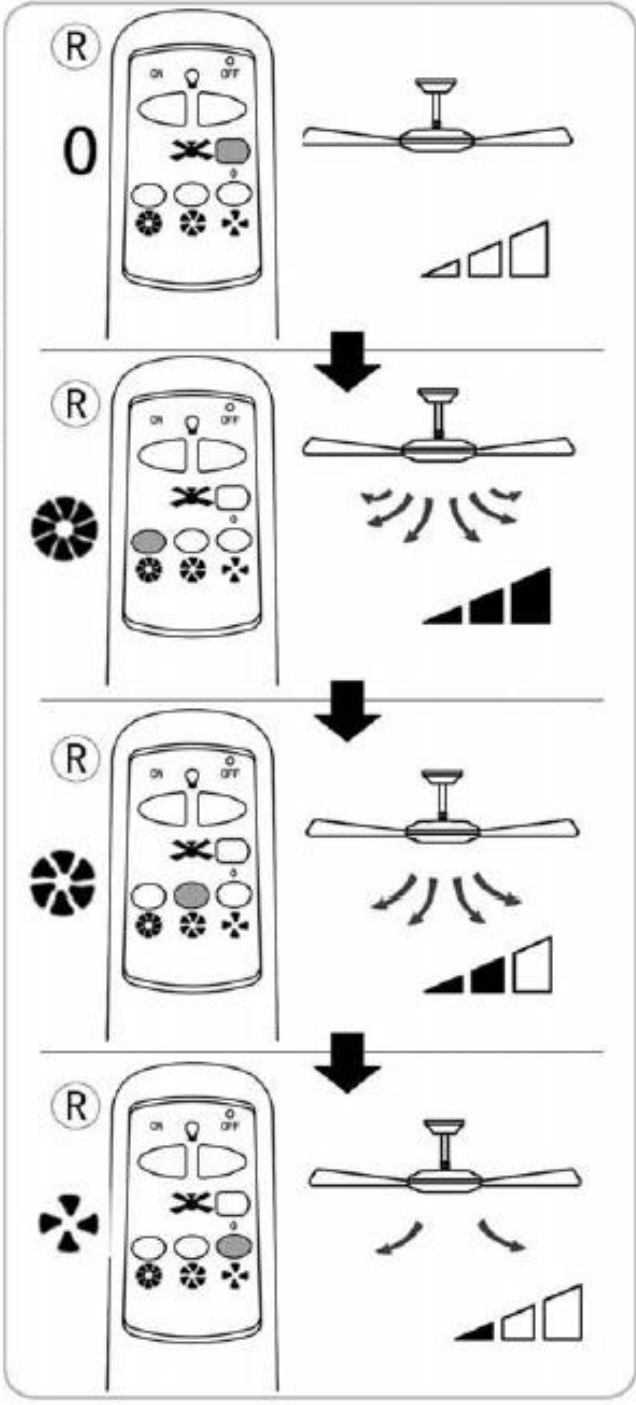
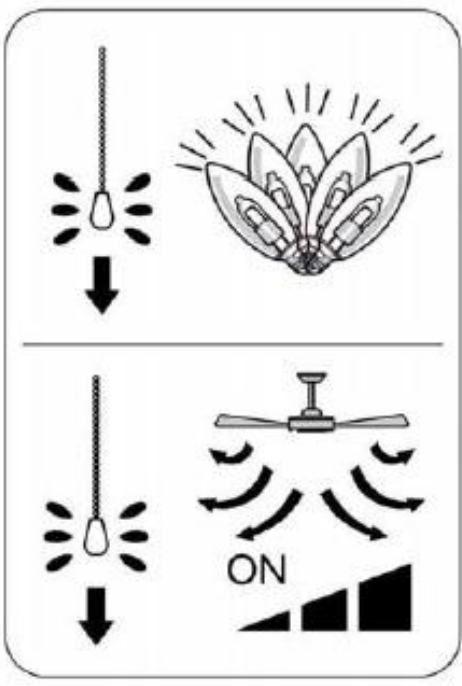
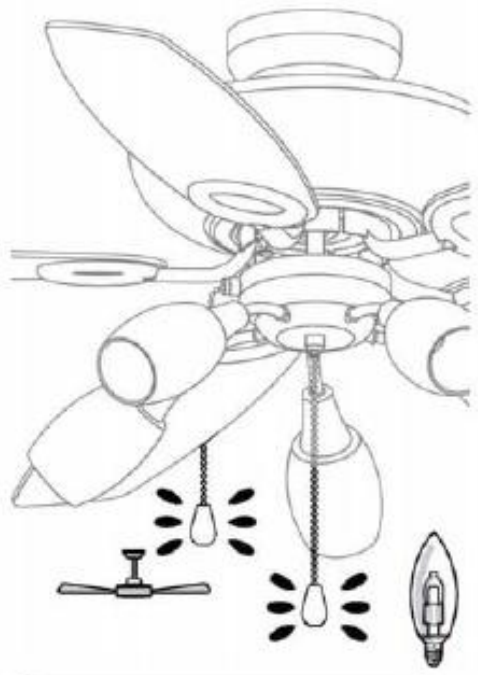

17

33

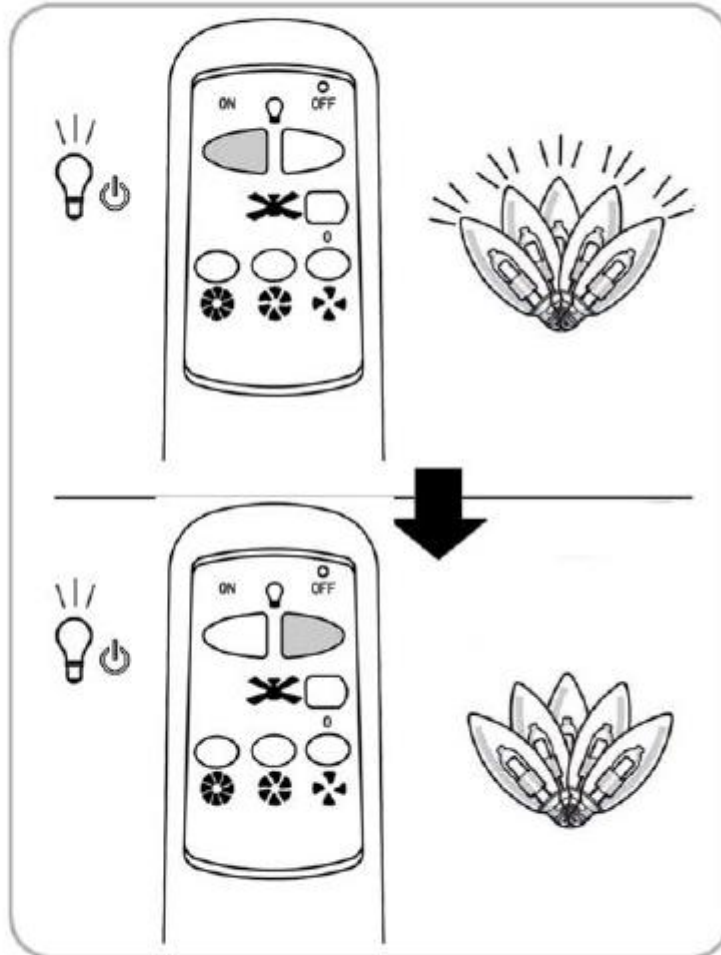
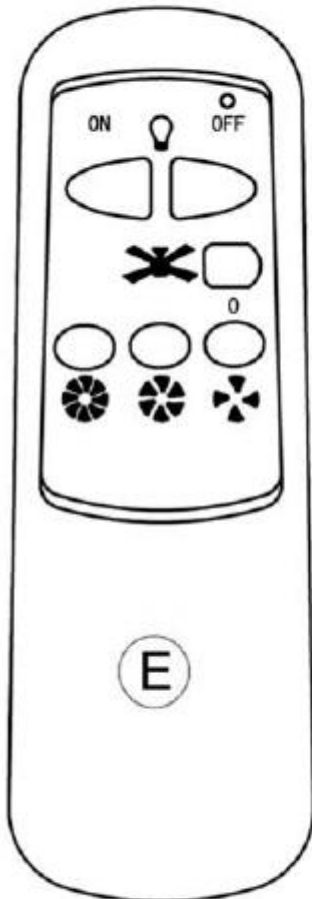



34-1

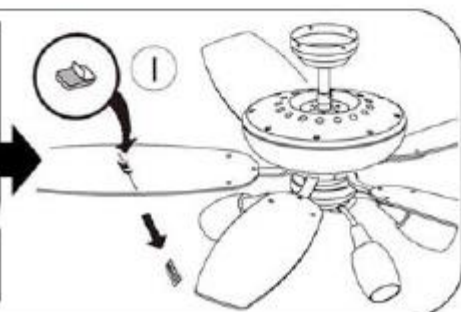
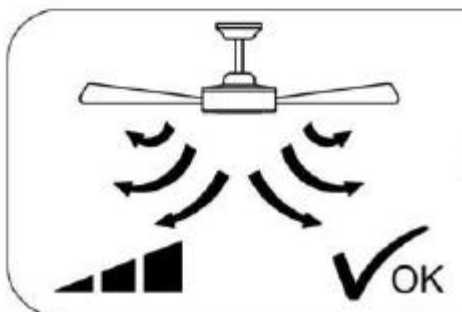
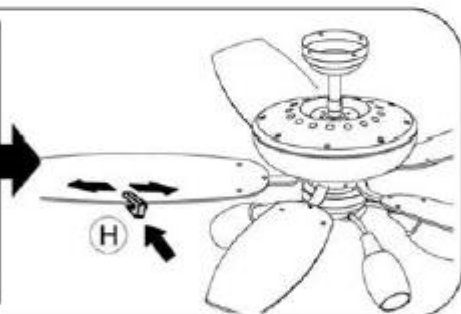
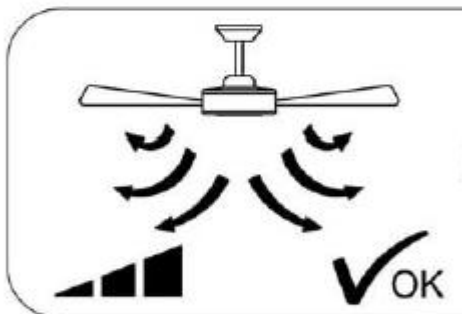
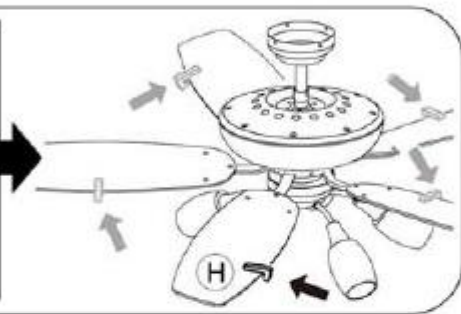
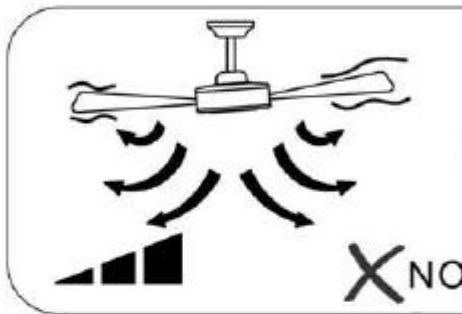
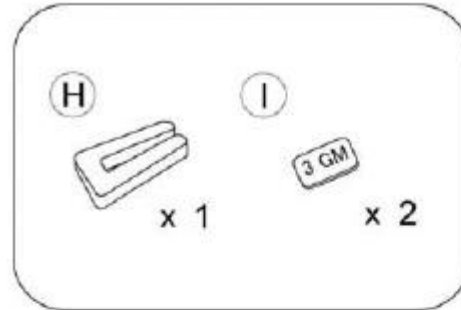
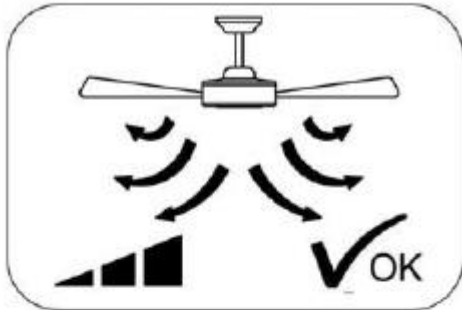

19



34-2

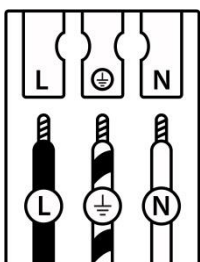
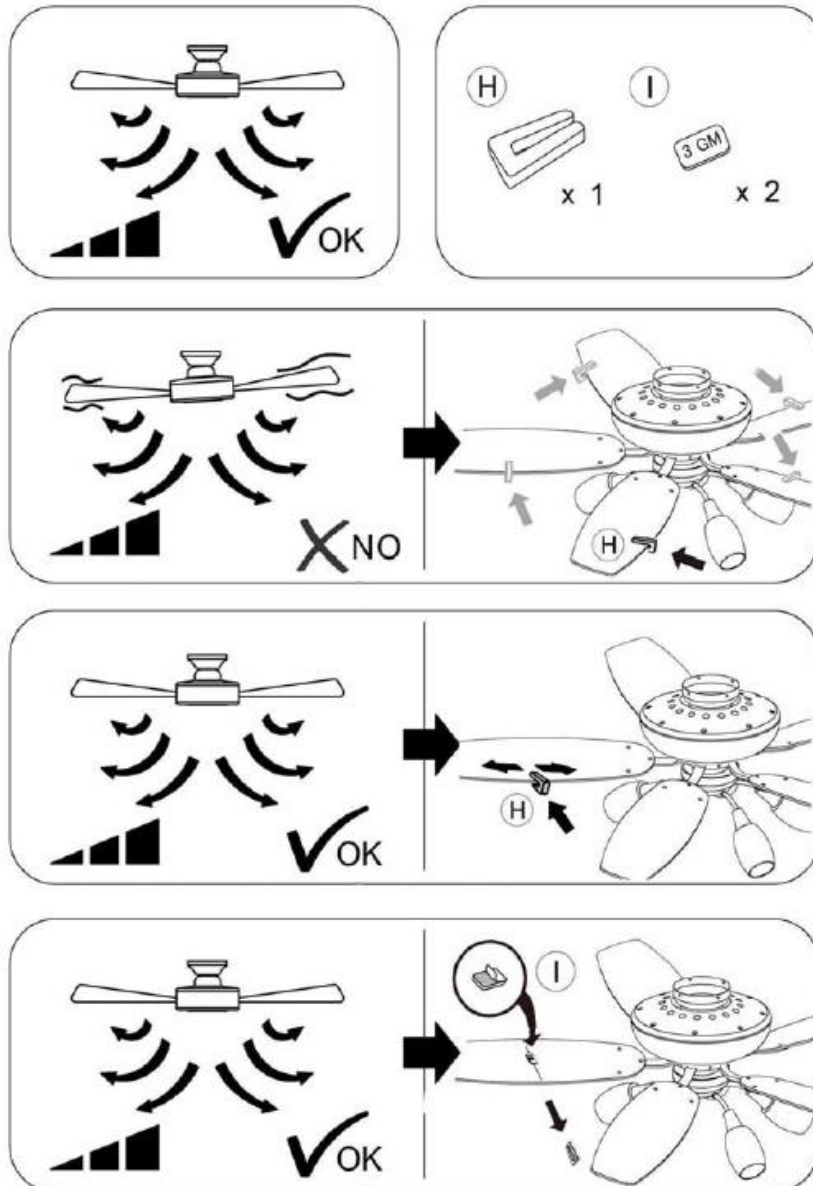

	(D) Deutsch	(GB) English	(F) Français	(NL) Nederlands	(PL) Polski	(N) Norsk / (DK) Dansk
L	Stromführender Leiter	Live conductor	Conducteur	Spanningvoerende draad	Przewód prądowy	Strømførende leder
	Schutzleiter	Earth conductor	Conducteur de protection (terre)	Aardkabel	Przewód uziemiający	Jordledningen
N	Neutralleiter	Neutral conductor	Conducteur neutre	Nulleider	Przewód zerowy	Nøytralleider/ Neutralleider

D

Öko Konstruktionsanforderungen	
Produktinformationsanforderungen	
Maximaler Volumenstrom(F)	117.42m ³ /min
Lüfteraufnahmeleistung(P)	54W
Servicewert (SV)	1.47(m ³ /min)/W
Bewertungsvorschrift für Servicewert	IEC60879:1986(corr.1992)
Standby-Stromverbrauch (PSB)	0.00W
Ventilator Schalleistungspegel(LWA)	48.9dB(A)
Maximale Luftgeschwindigkeit (c)	1.61meter/sec
Kontakt details für weitere Informationen	Lampenwelt GmbH Seelbude 13 D-36110 Schlitz

GB

Eco design requirements	
Product information requirements	
Maximum fan flow rate (F)	117.42m ³ /min
Fan power input (P)	54W
Service value (SV)	1.47(m ³ /min)/W
Measurement standard for service value	IEC60879:1986(corr.1992)
Standby power consumption (PSB)	0.00W
Fan sound power level (LWA)	48.9dB(A)
Maximum air velocity (c)	1.61meter/sec
Contact details for obtaining more information	Lampenwelt GmbH Seelbude 13 D-36110 Schlitz

F

Normes de conception écologiques	
Exigences d'informations produits	
Débit maximal du ventilateur (F)	117.42m ³ /min
Puissance du ventilateur (P)	54W
Valeur de service (SV)	1.47(m ³ /min)/W
Standard de mesure pour la valeur de service	IEC60879:1986(corr.1992)
Consommation électrique à l'arrêt (PSB)	0.00W
Puissance sonore du ventilateur (LWA)	48.9dB(A)
Vitesse de l'air maximum (c)	1.61meter/sec
Coordonnées pour plus d'informations	Lampenwelt GmbH Seelbude 13 D-36110 Schlitz

NL

Ökø Ontwerp vereisten	
Product informatie eisen	
Maximaal Volume stroom (F)	117.42m ³ /min
Ventilator stroomverbruik (P)	54W
Waarde van de service (SV)	1.47(m ³ /min)/W
Beoordeling verordeningen voor service	IEC60879:1986(corr.1992)
Stand-by stroomverbruik (PSB)	0.00W
Ventilator geluidsvermogensniveau	48.9dB(A)
Maximale lichtsnelheid (c)	1.61meter/sec
Contactgegevens voor verdere informatie	Lampenwelt GmbH Seelbüde 13 D-36110 Schlitz

PL

Ekologiczne wymagani konstrukcyjne	
Wymogi dot. informacji o produkcie	
Maksymalny prąd objętościowy(F)	117.42m ³ /min
Pobierana moc wentylatora(P)	54W
Wartość eksploatacyjna (SV)	1.47(m ³ /min)/W
Wymóg wartości eksploatacyjnej	IEC60879:1986(corr.1992)
Zużycie energii-standby (PSB)	0.00W
Poziom mocy akustycznej (LWA)	48.9dB(A)
Maksymalna prędkość powietrza (c)	1.61meter/sec
Dane kontaktowe dla dalszych informacji	Lampenwelt GmbH Seelbüde 13 D-36110 Schlitz

DK

Øko konstruktionskrav	
Krav til produktinformation	
Maksimal volumenstrøm (F)	117.42m ³ /min
Ventilatorens optagelseeffekt (P)	54W
Serviceværdi(SV)	1.47(m ³ /min)/W
Vurderingsforskrift til serviceværdi	IEC60879:1986(corr.1992)
Standby-strømforbrug (PSB)	0.00W
Ventilatorens lydstyrkeniveau (LWA)	48.9dB(A)
Maksimal lufthastighed (c)	1.61meter/sec
Kontakt detaljer for yderligere informationer	Lampenwelt GmbH Seelbüde 13 D-36110 Schlitz