

Paul Neuhaus

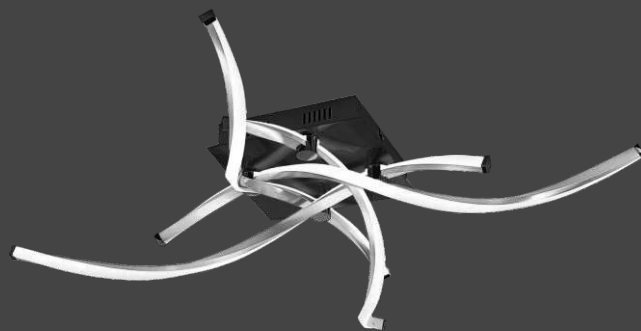

837173 - POLINA

Paul Neuhaus

Paul Neuhaus GmbH

Olakenweg 36 · D-59457 Werl

+49(0)2922 9721 9290

Kundenservice@neuhaus-group.de

www.paul-neuhaus.de

DE
GB
FR
BG
CZ
DK
EL
ES
ET
FI
HR
HU
IT
LT
LV
NL
NO
PL
PT
RO
RU
SK
SL
SR
SV
TR

- DE** Dieses Produkt enthält Lichtquellen der Energieeffizienzklasse <E>.
- GB** This product contains light sources of energy efficiency class <E>.
- FR** Ce produit comprend sources lumineuses de classe d'efficacité énergétique <E>.
- BG** Продуктът съдържа източници на светлина с клас на енергийна ефективност <E>.
- CZ** Tento výrobek obsahuje světelné zdroje třídy energetické účinnosti <E>.
- DK** Dette produkt indeholder lyskilder af energieeffektklasse <E>.
- EL** Αυτό το προϊόν περιέχει πηγές φωτός της τάξης ενεργειακής απόδοσης <E>.
- ES** Este producto contiene fuentes de luz de la clase de eficiencia energética <E>.
- ET** See toode sisaldab valgusallikad energiatarbimisklassiga <E>.
- FI** Tämä tuote sisältää energiatehokkuusluokan <E> valonlähteet.
- HR** Ovaj proizvod sadrži izvori svjetlosti energetskog razreda <E>.
- HU** Ez a termék <E> energiatárhatalmúsági osztályba tartozó fényforrások tartalmaz.
- IT** Questo prodotto contiene una sorgente luminosa della classe di efficienza energetica <E>.
- LT** Šis produktas yra su šviesos šaltiniai, kurio energinio efektyvumo klasė yra <E>.
- LV** Šis izstrādājums satur gaismas avoti, kas atbilst energoefektivitātes klasei <E>.
- NL** Dit product bevat lichtbronnen van energie-efficiëntieklasse <E>.
- NO** Dette produktet inneholder lyskilder i energieffektivitetsklasse <E>.
- PL** Produkt ten zawiera źródła światła o klasie efektywności energetycznej <E>.
- PT** Este produto contém fontes de luz da classe de eficiência energética <E>.
- RO** Acest produs conține surse de lumină din clasa de eficiență energetică <E>.
- RU** Данное изделие содержит источники света класса энергоэффективности <E>.
- SK** Tento výrobok obsahuje svetelné zdroje triedy energetickej efektivity <E>.
- SL** Ta izdelek vsebuje viri svetlobe razreda energijske učinkovitosti <E>.
- SR** Ovaj proizvod sadrži izvori svjetlosti energetske klase <E>.
- SV** Denna produkt innehåller ljuskällor i energieffektivitetsklass <E>.
- TR** Bu ürün, enerji verimliliği sınıfına sahip ışık kaynakları içerir <E>.

LED 6,77 W
1.055 lm
33 W
2.200 lm
t 20.000 h
T_k 3.000 K
15.000 x
< 0,5 s

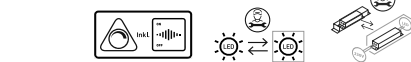

837173

230V / 50Hz~

LED 4x LED-Board 36V DC / 6,77W

2x 2x 1x

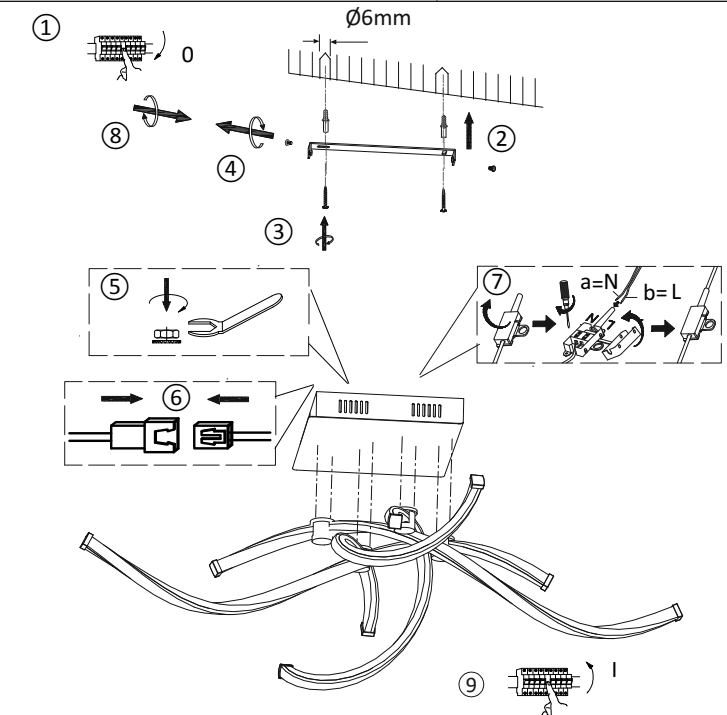

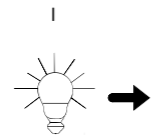
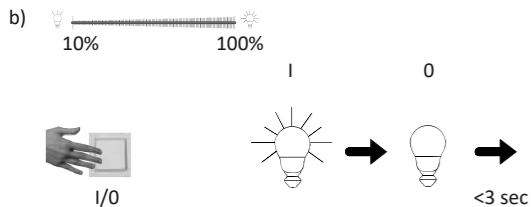
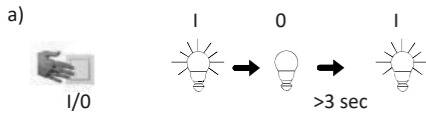

DE Leuchte beginnt zu dimmen
GB light starts to dim
FR La lumière commence à baisser
BG Лампата започва да регулира светлинния поток
CZ Světlo se začne ztlumovat
DK Lampen begynder at aftage i styrke
EL Το φως αρχίζει να εξασθενεί
ES La lámpara comienza a regular
ET Valgus hakkab hämarduma
FI Valo alkaa himmentymään
HR Svjetlo se počinje prigušivati
HU A lámpa fénye tompulni kezd
IT La luminosità inizia a ridirsi
LT Šviesos pritemsta
LV Lampa sāk samazināt spļgtumu
NL Lamp begint te dimmen
NO Lyset begynner å dimme
PL Lampa zaczyna ściemniać się
PT A lâmpada começa a regular a intensidade da luz
RO Lampa începe să reducă lumina
RU светильник плавно набирает яркость
SK svetidlo sa začne stmievať
SL Svetilka prične zatemnjevati
SR svetiljka počinje da zatamnjuje
SV Lampan börjar att dimra
TR Aydınlatma, kararmaya başlar

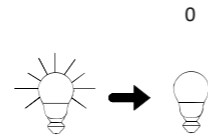

DE gewünschte Helligkeit erreicht
GB desired brightness attained
FR atteint la luminosité souhaitée
BG Достигната желаната светлост
CZ Dosaženo požadovaného jasu
DK Nået ønsket lysstyrke
EL Επίτευξη της επιθυμητής φωτεινότητας
ES se alcanza la claridad deseada
ET Soovitud heledus on saavutatud
FI Haluttu kirkkaus on saavutettu
HR Željena svjetloća je postignuta
HU A kívánt világosság elérve
IT Raggiunge la luminosità desiderata
LT Pasiektas norimas šviesumas
LV Sasniegta nepieciešamā spilgtuma pakāpe
NL Gewenste helderheid bereikt
NO Lyset begynner å dimme
PL Pożądaný poziom jasności został osiągnięty
PT O brilho pretendido foi atingido
RO Luminozitate dorită atinsă
RU желаемая яркость достигнута
SK dosiahnutý požadovaný jas
SL dosežena zelena svetlost
SR postignuta željena osvetljenost
SV Önskad ljusstyrka uppnådd
TR İstenilen aydınlığa ulaşıldı

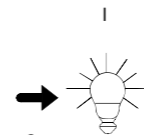

DE Helligkeit gespeichert
GB brightness level saved
FR Luminosité mise en mémoire
BG Светлостта запаметена
CZ Jas uložen
DK Lysstyrke gemt
EL Εξοικονόμηση φωτεινότητας
ES La claridad se almacena
ET Heledus on salvestatud
FI Kirkkaus on tallennettu
HR Pohranjena svjetloća
HU Világosság tárolva
IT Luminosità salvata
LT Šviesumas išsaugotas
LV Spilgtuma pakāpe saglabāta
NL Helderheid opgeslagen
NO Lyset begynner å dimme
PL Zapisano poziom jasności
PT Brilho está memorizado
RO Luminozitate memorată
RU яркость сохранена
SK jas uložený
SL svetlost shranjena
SR osvetljenost je memorisana
SV Ljusstyrkan sparades
TR Aydınlık kaydedildi